

TUNNEL
RACK CONVEYOR DISHWASHERS

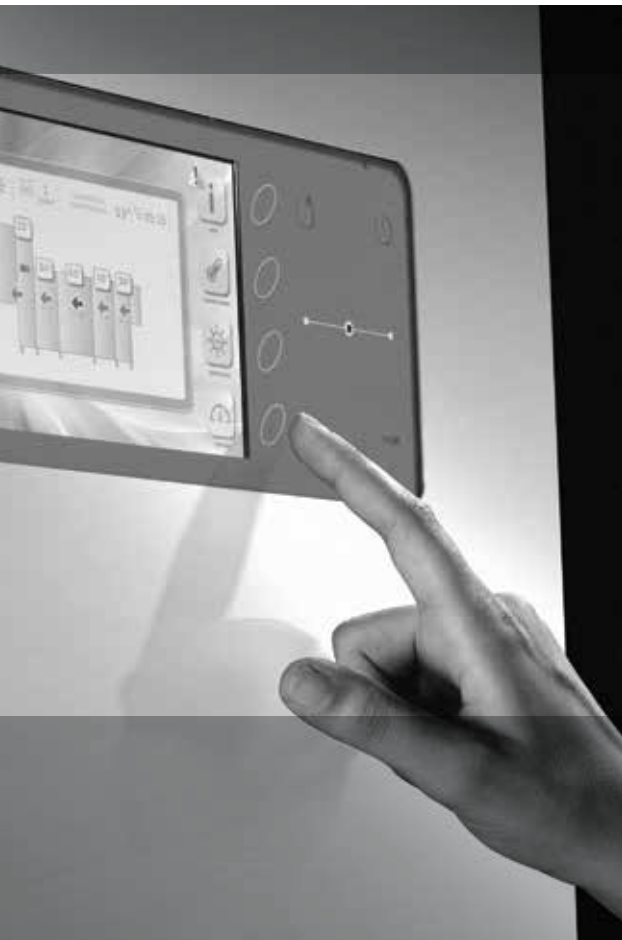

Indice

TUNNEL COMPACT

INTRO	04
FEATURES	08
TECHNICAL DATA	11

TUNNEL EVO / PRO / EXCEL

INTRO	12
FEATURES	14

TUNNEL EVO

FEATURES	24
OPTIONAL	28
HEAT RECOVERY AND DRYER	30

TUNNEL PRO

FEATURES	26
OPTIONAL	28
HEAT RECOVERY AND DRYER	30

TECHNICAL DATA

EVO	46
PRO	48
OPTIMA	50

ASC 101 E SMALL SIZE, GREAT PERFORMANCE

La nuova ASC 101 E non finisce di sorprenderti! Il senso di marcia e molti accessori, in poco tempo e con semplici operazioni, possono essere predisposti e montati in entrambi i lati della macchina offrendo molteplici soluzioni. ASC 101 E è la risposta pratica e veloce per una pronta consegna... con i benefici del compact.

The new ASC 101 E compact will surely catch your attention. Its working direction and most of the options can be quickly and easily arranged and assembled on either sides. This gives the possibility to offer a wide choice of lay outs. ASC 101 E is the practical solution for a quick delivery... with all the benefits of being compact.

La nouvelle ASC 101 E ne termine jamais de vous surprendre! Le sens d'entrée de la machine et tous les accessoires, peuvent, en peu de temps, être prédisposés et installés sur une ou l'autre direction de marche, en offrant de multiples solutions. ASC 101 E est la solution pratique et rapide pour optimiser les coûts de stockage... grâce aussi aux dimensions compactes.

Die neue ASC 101 E wird Sie überraschen! Die Durchlaufrichtung ist umkehrbar und sämtliche Optionen können in kürzester Zeit auf beiden Seiten der Maschine angebaut werden, um den verschiedensten Anforderungen gerecht zu werden.

Die ASC 101 E ist die praktische und rasche Antwort um die Lagerkosten zu optimieren... und bietet den Vorteil ihrer kompakten Bauweise.

La nueva ASC 101 E no para de sorprenderte! La dirección de marcha y los accesorios, en poco tiempo y con operaciones sencillas, pueden ser predisuestos y montados en ambos los lados de la máquina ofreciendo múltiples soluciones. ASC 101 E es la respuesta práctica para una rápida entrega, con los beneficios del compacto.

Новая посудомоечная машина ASC 101 E продолжает удивлять! Направление движения может быть изменено и все опции легко устанавливаются с одной или с другой стороны, предоставляя возможность использования различных планировочных решений. ASC 101 E - практичное решение для складского запаса. Со всеми преимуществами компактной машины.





ASC 164 E SMALL SIZE, GREAT PERFORMANCE

Con ASC 164 E puoi permetterti il prelavaggio anche quando lo spazio a disposizione è limitato. Infatti in un unico modulo l'efficacia del prelavaggio va a sommarsi al lavaggio e al risciacquo.
In più, con gli economizzatori di serie, si evitano inutili sprechi di acqua, energia e detersivo.

With ASC 164 E even if space is limited, you still have the chance to benefit of prewash!
In fact, this machine combines the pre-wash, the wash and the rinse zone in just one module. Furthermore, the economizers grant huge savings on water, detergent and energy.

Avec le lave-vaisselle ASC 164 E vous pouvez vous permettre le pré lavage même si la place a disposition dans la salle est limitée. En effet, dans un seul module, vous aurez l'efficacité du pré lavage rajouté au lavage et rinçage. De plus, avec les économiseurs de série, vous éviterez d'inutiles gaspillages d'eau, énergie et détergent!

Die ASC 164 E ermöglicht eine Vorspülung, auch wenn der Platz beschränkt ist.
Sie bietet in einem einzigen Modul eine Vorspül, Wasch- und Nachspülzone.
Mit den serienmäßigen Energiesparoptionen erhöht man die Wirtschaftlichkeit und vermeidet das unnütze Verschwenden von Wasser, Energie und Spülmittel.

Con ASC 164 E puedes permitirte el prelavado aun cuando el espacio disponible sea limitado. De hecho, en un único módulo, la eficacia del prelavado se junta al lavado y al aclarado. Además, con los economizadores de serie, se evitan gastos inútiles de agua, energía y detergente.

С посудомоечной машиной ASC 164 E вы можете позволить себе предварительную мойку даже в небольшом помещении. Зоны предварительной мойки, мойки и ополаскивания размещены в едином модуле. А установленные серийно экономайзеры позволяют избежать потери воды, энергии и мощного средства.

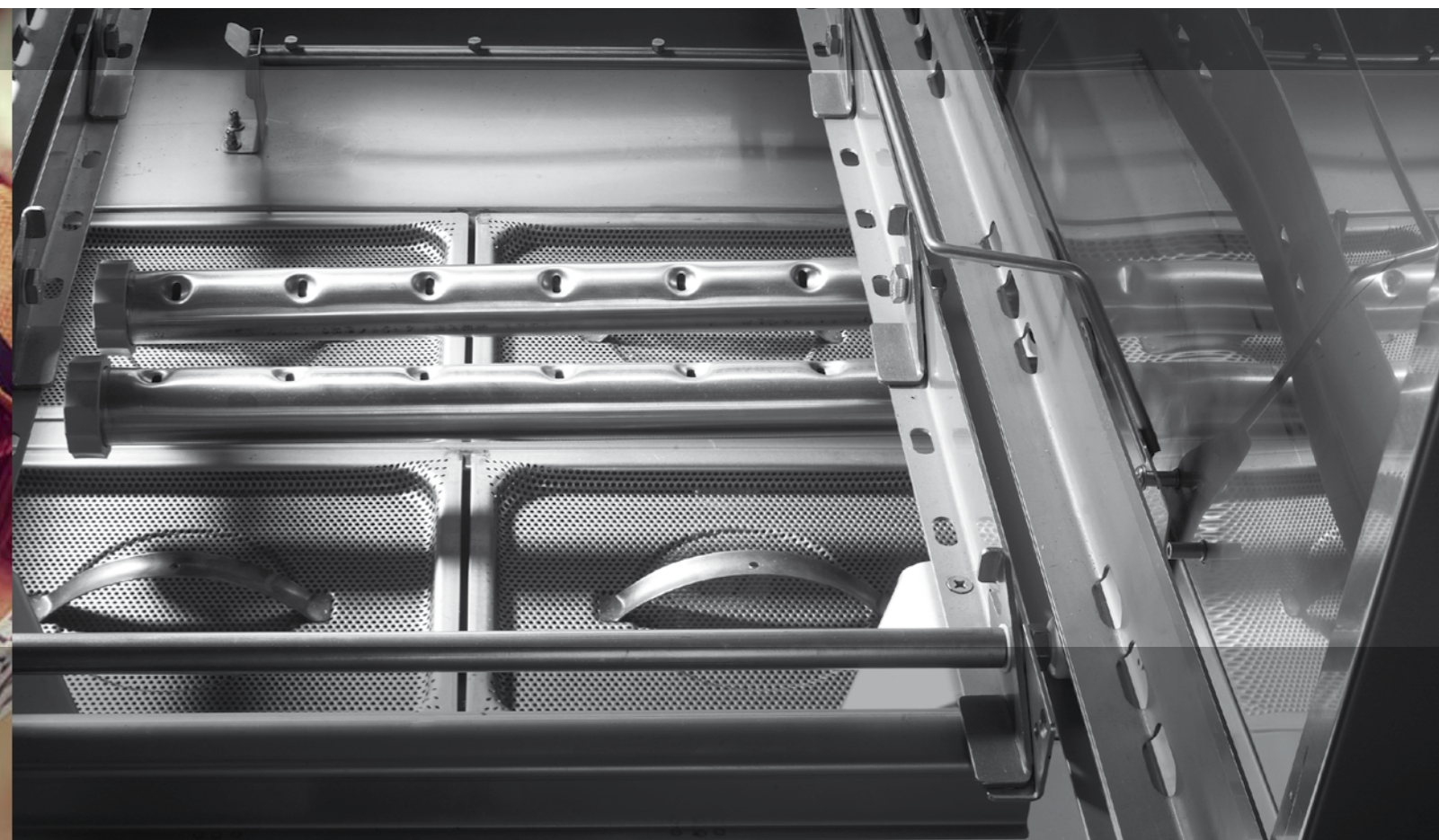
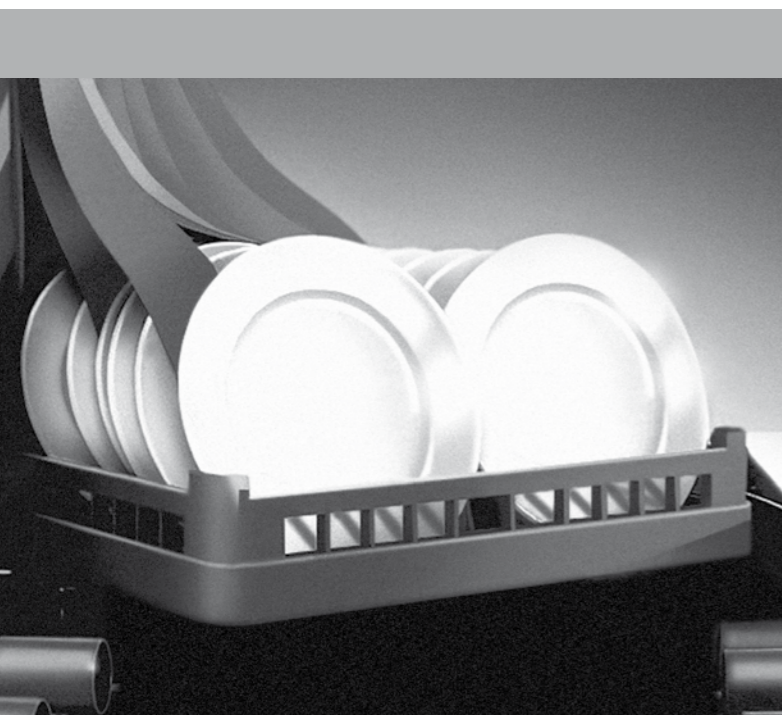

Tunnel COMPACT

CARATTERISTICHE

- Vasche in acciaio inox raggate.
- Pompe di lavaggio verticali, autopulenti e protette da sovraccarichi elettrici.
- Sistema di avanzamento a doppio traino laterale con frizione incorporata che ne impedisce il deragliamento.
- Boiler in acciaio inox AISI 304 resistenti alle aggressioni chimiche, isolati per ridurre le dispersioni termiche.
- Pannello comandi touch screen semplice ed intuitivo, a bassa tensione, con indice di protezione IP65, costruito con tastiera a membrana per facilitarne la pulizia.
- Bracci di lavaggio e risciacquo in acciaio inox, smontabili senza l'utilizzo di attrezzi sia per le ordinarie operazioni di pulizia, sia per facilitare il cambio direzione nella ASC 101 E.
- Filtri di protezione vasche in acciaio inox, facilmente estraibili senza smontare i bracci di lavaggio, per mantenere l'acqua di lavaggio libera da sporco pesante e residui di cibo.
- Porta in doppia parete isolata, controbilanciata e dotata di sistema sicurezza anticaduta.
- Sistema di trascinamento a due velocità con frazione incorporata. A richiesta è disponibile l'optional "inverter" per variare la velocità di trascinamento in base alle esigenze individuali.
- Autotimer che disattiva il motore di trascinamento ed eventuali optional elettrici dopo un periodo preimpostato di inattività, consentendo il contenimento dei consumi.
- Economizzatori di lavaggio e di risciacquo. Si attivano solo in presenza di cesti nella zona dedicata evitando inutili sprechi di acqua.
- Riduttore di pressione permette di ottimizzare la pressione di rete, stabilizzandola, per un risciacquo ottimale e una riduzione dei consumi.

FEATURES

- Radial wash tanks sloped to help emptying the tanks.
- Self-cleaning vertical wash pumps, protected from electrical overloads.
- Traction system with built-in clutch preventing derailment.
- AISI 304 stainless steel boilers, fully insulated to reduce thermal losses.
- Low voltage electronic soft touch panel with IP65 security level, manufactured to be userfriendly and easy to be cleaned.
- S/S washing and rinsing arms. These are removable without using any tool, for easier cleaning operation or to help the change of working direction on the ASC 101 E.
- S/S surface filters on every tank, easily removable without detaching washing arms, to keep the water clean and free from food scraps.
- Insulated double skin door, counterbalanced, equipped with anti-drop safety system.
- Two speed traction system with built-in clutch. Variable speed inverter available on request, to modify the conveyor speed when needed.
- Autotimer in order to switch off the rack conveyor motor as well as other machine's options, after a prolonged period of inactivity, so to limit the expenses.
- Economizers to allow operation only when the rack is detected on that specific area, avoiding any waste of water and energy.
- Pressure reducer, to stabilize the water pressure and grant an optimal final rinse.

CARACTERISTIQUES

- Cuves radiées en acier inox
- Pompes de lavage verticales, autonettoyantes et protégées contre les surcharges électriques.
- Système d'entraînement avec friction incorporée, qui évite le déraillement des paniers.
- Surchauffeurs en acier inox AISI 304 isolés pour réduire les dispersions thermiques.
- Panneau commande électronique à basse tension simple et intuitif avec index de protection IP65 avec touche sensitive pour faciliter le nettoyage.
- Bras de lavage et rinçage en acier, facilement démontables, sans utiliser d'outils, pour un nettoyage rapide et pour faciliter les opérations de changement de direction du ASC 101 E.
- Filtres de protection cuves, en inox, facilement amovibles sans démonter les bras de lavage, pour ramasser les résidus alimentaires et garder l'eau propre.
- Porte en double paroi isolée, contrebilancée, équipée du système sûreté antichute.
- Système d'entraînement à deux vitesses avec embrayage incorporé. Sur demande disponible l'option inverter qui permet de changer la vitesse selon les exigences individuelles.
- Autotimer pour désactiver le moteur d'entraînement et les options éventuelles après une période d'inactivité, permettant de contenir les consommations.
- Économiseurs de lavage et de rinçage. Ils permettent à la machine de fonctionner seulement quand le panier se trouve dans la zone dédiée en réduisant le besoin d'eau et d'énergie.
- Réducteur de pression qui permet un rinçage à consommation constante grâce à la stabilisation de la pression du réseau.

EIGENSCHAFTEN

- Gerundete Tanks aus Edelstahl
- Vertikal montierte Waschpumpen, selbst-reinigend und vor elektrischer Überlast geschützt.
- Das Band bietet einen Antrieb und integrierter Rutschkupplung, die Beschädigungen verhindert.
- Wärmeisolierte Boiler aus Edelstahl AISI 304 mit geringen Wärmeverlusten.

- Elektronisches Niederspannungs-Bedienpanel mit Schutzart IP65 und Folientastatur zur leichten Reinigung.
- Spülarme und Nachspülarme aus Edelstahl, demontierbar ohne Werkzeuge für eine schnellere und einfachere tägliche Reinigung und um die Änderung der Arbeitsrichtung der ASC 101 E zu erleichtern.
- Schmutzfilter aus Edelstahl, einfach heraus zu nehmen ohne die Spülarme zu demontieren, sorgen für immer sauberes Spülwasser.
- Isolierte, doppelwandige und ausgewuchtete Tür mit Aufklappsicherung
- Zwei Vorschubgeschwindigkeiten des Bandes mit integrierter Kupplung; auf Anfrage ist ein Inverter lieferbar, der es ermöglicht die Geschwindigkeiten dem jeweiligen Bedarf anzupassen.
- Autotimer der nach einer vorgegebenen Stillstandszeit den Vorschubmotor, und eventuelle Zusatzgeräte abschaltet um Energie zu sparen.
- Spüleonomiser: Spülung und Nachspülung werden nur aktiviert wenn die Körbe sich in dem entsprechenden Bereich befinden um den Verlust von Energie und Wasser zu vermeiden.
- Druckminderventil: der Wasserdruck ist stabilisiert und garantiert eine optimale Nachspülung.

CARACTERÍSTICAS TÉCNICAS

- Cubas radiadas en acero inoxidable
- Bombas verticales de lavado, autolimpiantes con protección contra las sobrecargas eléctricas.
- Sistema de arrastre con embrague incorporado, que impide el descarrilamiento
- Calderines en acero inoxidable AISI 304, aislados para reducir la dispersión térmica
- Pantalla táctil sencilla e intuitiva con nivel de seguridad IP65 y baja tensión fabricada con panel de control a presión para facilitar la limpieza.
- Brazos de lavado y aclarado de acero inoxidable, removibles sin el uso de las herramientas.

features

- Diseñados para favorecer la limpieza ordinaria y facilitar el cambio de dirección de ASC 101 E.
- Filtros de protección cubas en acero inoxidable, fácilmente removibles sin quitar los brazos de lavado, para mantener el agua más limpia y libre de los residuos alimentarios.
- Puerta en doble pared aislada, contrapesada y equipada de sistema anti caída.
- Sistema de arrastre con embrague incorporado de doble velocidad. Está disponible la opción con "inversor" para variar la velocidad en función de las necesidades individuales.
- Autotimer que desactiva el motor de arrastre y las opciones al cabo de un periodo de inactividad prefijado, con fin de reducir los consumos.
- Economizadores, para permitir la operatividad sólo en presencia de la cesta en la misma area específica, específica para evitar el desperdicio de agua y energía.
- Reductor de presión integrado que establece la presión del agua y garantiza un aclarado optimal.

ХАРАКТЕРИСТИКИ

- закругленные моечные ванны с уклоном для лучшего слива
- Вертикальные, самоочищающиеся и защищенные от электрической перегрузки моечные насосы.
- Система продвижения со встроенным сцеплением позволяет избежать соскальзывания
- Бойлеры из нержавеющей стали AISI 304 изолированы, чтобы сократить потери тепла.
- Низковольтная электронная панель управления touch screen, со степенью защиты IP65, изготовлена с мембранной клавиатурой для облегчения очистки. Простая и интуитивная.
- моечные и ополаскивающие рукава из нержавеющей стали снимаются без использования инструмента как для обычной очистки, так и для облегчения смены направления в ASC 101 E.
- Поверхностные фильтры ванн из нержавеющей стали легко снимаются, не требуя демонтажа моечных рукавов, и предотвращают попадание в моечный раствор крупных остатков пищи.
- Дверь с двойной стенкой изолирована, уравновешена и оснащена системой безопасности от случайного закрытия.
- Система продвижения с двумя скоростями и встроенным сцеплением. По заказу поставляется опция «инвертор» для изменения скорости продвижения в зависимости от индивидуальных потребностей.
- Все модели оснащены автоматическим таймером, выключающим двигатель и возможные опции, по истечении предварительно установленного периода бездействия, обеспечивая снижение эксплуатационных расходов.
- Экономайзер ополаскивания включает ополаскивание только при наличии корзин в зоне ополаскивания, предотвращая излишнее потребление воды и электроэнергии.
- Редуктор давления стабилизирует давление в водопроводе для обеспечения оптимального ополаскивания.

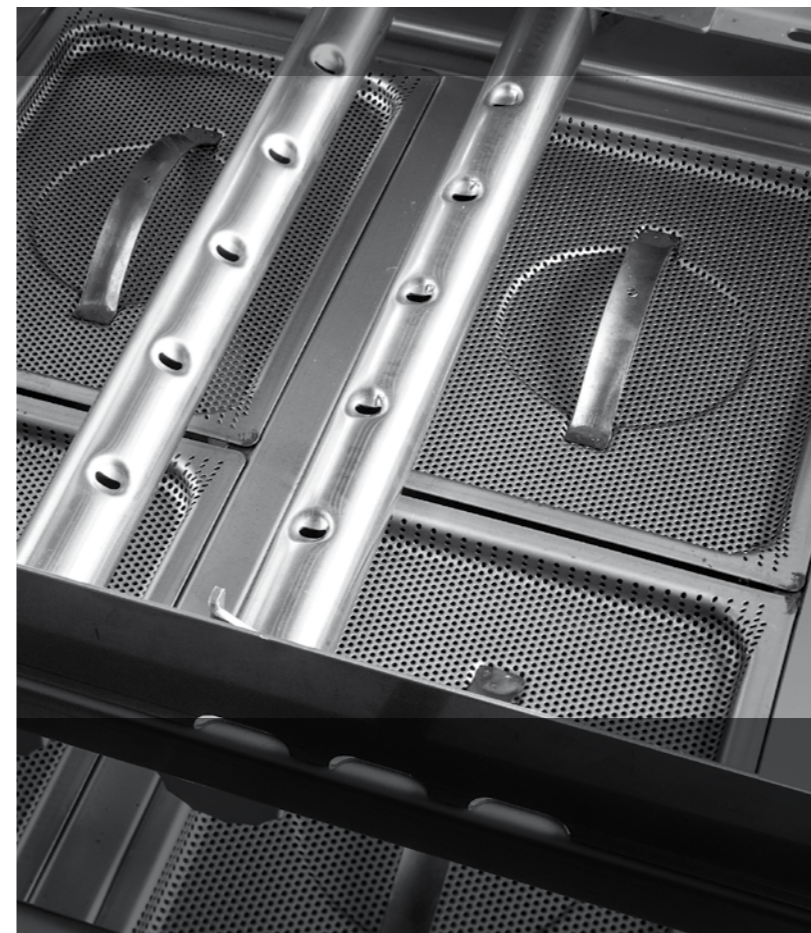

Tunnel COMPACT

CARATTERISTICHE

- Valvola di non ritorno che evita il reflusso dell'acqua della lavastoviglie nella rete idrica impedendone la contaminazione in caso di depressione esterna.
- Asciugatura (4,5Kw) in linea o su curva meccanizzata 90° che utilizza un potente getto di aria preriscaldata che garantisce una perfetta asciugatura delle stoviglie (Optional).
- Sistema sanitizzazione che include il dosatore prodotti sanitizzanti per una corretta pulizia e manutenzione della macchina al termine del servizio giornaliero (Optional)
- Recuperatore termico in caso di alimentazione boiler ad acqua fredda (il carico vasca di inizio operatività deve essere effettuato con acqua calda). Questo dispositivo consente di recuperare e riutilizzare il calore prodotto della macchina per preriscaldare l'acqua fredda di alimentazione (Optional)

FEATURES

- Non-Return Valve to prevent the backflow of water, and avoid any contamination of the water supply in case of external depression.
- 4,5Kw drying module, to be positioned linearly or in a corner - 90° mechanized - using a strong jet of pre-heated air. It guarantees perfectly dried dishes (Optional).
- Sanitization System which includes the dispenser of sanitizing products, for a proper cleaning and maintenance of the machine. To be done at the end of the daily service (Optional)
- Heat Recovery in case of cold water inlet (the first daily tank load must be done with hot water). This unit recovers and re-uses the heat/energy produced by the machine during service to pre-heat the cold water (Optional).

CARACTERISTIQUES

- Soupape de non-retour, pour empêcher le retour d'eau dans le réseau hydrique, en évitant la contamination en cas de

dépressions externes.

- Séchage (4,5Kw) en ligne ou en angle avec un virage mécanisé 90° qui utilise un puissant jet d'air préchauffé qui garantit un séchage parfait de la vaisselle (Option).
- Système d'assainissement qui inclut le doseur de produits de désinfection, pour le nettoyage et la maintenance de la machine à fin du service (Option).
- Economiseur d'énergie, en cas d'alimentation avec eau froide (le remplissage du bac au début du service doit être effectué avec de l'eau chaude). Ce dispositif récupère et réutilise la chaleur produite par la machine pour préchauffer l'eau froide d'alimentation (Option).

EIGENSCHAFTEN

- Rückschlagventil, um den Rückfluss des Wassers zu verhindern. Dadurch wird die Verunreinigung des Wassernetzes im Falle eines externen Unterdruckes verhindert.
- Die Trockenzone (4,5Kw) mit mechanischem Vorschub, kann entweder gerade oder in einem Winkel von 90° angebracht werden. Durch einem starken Strahl vorgewärmter Luft wird perfekt getrocknetes
- Desinfektion System, komplett mit Desinfektionsmittelgerät, für eine ordnungsgemäße Reinigung und Wartung der Maschine am Ende der täglichen Arbeit (Optional)
- Wärmerückgewinnung, im Fall vom Kalt - Wasser Versorgung (zu Beginn des Arbeitstages muss der Tank immer mit heißem Wasser gefüllt werden) ermöglicht diese Vorrichtung die Wiederverwendung der von der Maschine erzeugten Wärme, um das Fließwasser zu erhitzen (Optional)

CARACTERÍSTICAS TÉCNICAS

- Válvula anti contaminación que bloquea el reflujo del agua en la red hídrica, evitando la contaminación en caso de una depresión externa.
- Secado (4,5Kw) en línea o en curva mecanizada 90° que utiliza un potente chorro de aire precalentado para garantizar un secado perfecto de las vajillas (Opción).
- El sistema desinfección incluye el dosificador de productos de desinfección para la limpieza y el mantenimiento de la máquina al final del día de trabajo (Opción).
- Recuperación de calor, en caso de alimentación del calderín con agua fría (la carga al principio del día se debe efectuar siempre con agua caliente). Este dispositivo recupera y reutiliza el calor producido por la máquina para precalentar el agua fría de entrada (Opción).

ХАРАКТЕРИСТИКИ

- Клапан защиты от обратного тока позволяет избежать попадания воды из посудомоечной машины в водопроводную сеть, предотвращая загрязнение в случае падения внешнего давления.
- Сушка линейная (4,5Kw) или на механизированном повороте 90°, использует мощную нагретую воздушную струю и обеспечивает превосходное высушивание посуды.
- Система гигиенизации включает в себя дозатор гигиенических средств для надлежащей очистки машины по окончании использования. Необходимо активизировать по окончании ежедневных работ по обслуживанию (опция)
- Терморегенератор необходим при подаче в бойлер холодной воды (залит воды в ванну в начале рабочего дня должен производиться горячей водой). Позволяет восстанавливать и использовать тепло, производимое машиной, для предварительного нагрева поступающей холодной воды (Опция)

TECHNICAL SPECIFICATIONS	ASC 101 E	ASC 101 E HIGH SPEED (5)	ASC 164 E	
Cesti/ora (1) (2) - Racks/hour(1) (2) - Paniers/heure(1) (2) - Körbe/Stunde(1) (2) - Cestas/hora(1) (2) - Корзин/час(1) (2)	nr	70 / 100	150 / 200 (4)	100 / 150
Alimentazione elettrica - Power supply - Voltage - Anschlußspannung - Alimentación eléctrica - Электрическое питание		400 V 3N ~ 50Hz	400 V 3N ~ 50Hz	400 V 3N ~ 50Hz
Dimensioni cesto - Basket size - Dimensions panier - Körbe-Abmessungen - Dimensiones cesta - Размеры корзины		500 x 500	500 x 500	500 x 500
Rumorosità a 1 m - Noise at 1 m - Bruit à 1 m - 1 Mt Abstand Geräusch - Ruido a 1 m - Уровень шума на расстоянии 1 m	dB(a)	66,2	66,2	69,7
Dimensioni - Dimensions - Dimensions - Größe - Dimensiones - Размеры	mm	1080 x 715 x 1565 / 1900 H	1080 x 715 x 1565 / 1900 H	1880 x 715 x 1565 / 1900 H
PRELAVAGGIO - PRE-WASH - PRÉLAVAGE - VORSPÜLEN - PRELAVADO - ПРЕДВАРИТЕЛЬНАЯ МОЙКА				
Pompa - Pump - Pompe - Pumpe - Bomba - Насос	kW	/	/	0,9
Temperatura lavoro - Operating temperature - Température de travail - Arbeitstemperatur - Temperatura de trabajo - рабочая температура	°C	/	/	45
Capacità vasca - Tank capacity - Capacité cuve - Tank-Fassungsvermögen - Capacidad cuba - Вместимость бака	l	/	/	40
LAVAGGIO - WASHING - LAVAGE - SPÜLEN - LAVADO - МОЙКА				
Pompa di lavaggio - Wash pump - Pompe de lavage - Spülpumpe - Bomba de lavado - Моечный насос	kW	0,9	0,9	1,5
Temperatura lavoro - Operating temperature - Température de travail - Arbeitstemperatur - Temperatura de trabajo - рабочая температура	°C	55	55	55
Capacità vasca - Tank capacity - Capacité cuve - Tank-Fassungsvermögen - Capacidad cuba - Вместимость бака	l	80	80	80
Riscaldamento - Heating - Chauffage - Heizung - Calentamiento - Нагревание	kW	9	9	9
RISCIACQUO - RINSE - RINÇAGE - NACHSPÜLEN - ACLARADO - ОПОЛАСКИВАНИЕ				
Consumo acqua(3) - Water consumption(3) - Consommation eau(3) - Wasserverbrauch(3) - Consumo de agua(3) - Потребление воды(3)	l / h - kPa	200	320	260
Riscaldamento (1) - Heating - Chauffage (1) - Heizung (1) - Calentamiento (1) - Нагревание (1)	kW	12	28	18
Capacità boiler - Boiler capacity - Capacité surchauffeur - Boiler Fassungsvermögen - Capacidad calderín - Вместимость бойлера	l	28,5	28,5	28,5
Potenza installata(1) - Total power(1) - Puissance totale(1) - Gesamtleistung(1) - Potencia total(1) - Длина(1)	kW	23	39	30
Temperatura lavoro - Operating temperature - Température de travail - Arbeitstemperatur - Temperatura de trabajo - рабочая температура	°C	85	85	85
ASCIUGATURA - DRYING - SÉCHAGE - ABTROCKNEN - SECADO - СУШКА				
Lunghezza - Length - Longueur - Länge - Largo - Длина	mm	500	500	500
Ventilatore - Fan - Ventilateur - Ventilator - Ventilador - Вентиляция	kW	0,25	0,25	0,25
Portata - Capacity - Débit - Luftumlauf - Capacidad - Производительность	m ³ / h	570	570	570
Riscaldamento - Heating - Chauffage - Heizung - Calentamiento - Нагревание	kW	4,5	4,5	4,5
CONDENSA VAPORI - STEAM CONDENSER - CONDENSATEUR DE BUÉES - DAMPFKONDENSATOR - CONDENSADOR DE VAPOR - ПАРОВОЙ КОНДЕНСАТ				
Potenza ventilatore - Fan power - Puissance ventilateur - Ventilatorleistung - Potencia ventilador - Мощность вентилятора	kW	0,05	0,05	0,05
Umidità assoluta - Absolute humidity - Humidité absolue - Absolute Feuchte - Humedad absoluta - Абсолютная влажность	gv / kga	28	28	28
Portata - Capacity - Débit - Luftumlauf - Capacidad - Оборот	m ³ / h	340	340	340

(1) Acqua alimentazione 55°C - Feeding water 55°C - Eau d'alimentation 55°C - Fleiswasser 55°C - Agua de alimentación 55°C - Поддача воды 55°C - (2) Dimensioni cesto mm 500x500 (Altezza utile mm 450) - Basket size mm 500x500 (Useful height mm 450) - Dimensions panier mm 500x500 (Hauteur utile mm 450) - Körbe-Abmessungen mm 500x500 (Einschubhöhe mm 450) - Dimensiones cesta mm 500x500 (Altura útil mm 450) - Размеры корзины mm 500x500 (максимальная высота mm 450) - (3) 200-500 kPa; max 8°F - (4) Non conforme a DIN 10510 - Non conforming to DIN 10510 - Pas conforme aux normes DIN 10510 - Entspricht nicht zu den Normen DIN 10510 - No se ajusta a la regla DIN 10510 - Не соответствует нормативу DIN 10510 - (5) Non alimentabile con acqua a 15°C - Not to be fed with 15°C cold water - A ne pas alimenter avec eau froide 15°C - Kein Kaltwasserversorgung 15°C - Alimentación con agua fría 15°C no permitida - не подавать с 15 °C холодной воды

Dati tecnici non impegnativi - Continual improvements may supersede specifications - Les caractéristiques techniques peuvent être modifiées sans préavis - Technische Änderungen vorbehalten - Las características técnicas pueden ser cambiadas sin preaviso - Технические данные могут быть изменены

Tunnel EVO / PRO / EXCEL

LAVASTOVIGLIE A CESTO TRAINATO

Le lavastoviglie a cesto trainato della gamma RK raggiungono nuovi traguardi di efficienza con differenti possibilità di applicazione.

La semplicità e la comodità di utilizzo caratterizzano sia la fase di lavoro che le operazioni quotidiane di pulizia e manutenzione.

La praticità di concezione del pannello di controllo e la semplicità di accesso alle funzioni della macchina fanno di RK un punto di riferimento nel mondo delle lavastoviglie professionali ad alta capacità.

RACK CONVEYOR DISHWASHERS

New efficiency goals are met with the rack conveyors dishwashers from our RK line. Very user-friendly and intuitive, they are extremely functional both in the washing process and for daily cleaning and maintenance operations. Its IPX5 control panel and the easy-access to the machine's functions are the main advantages which make of our RK range a quality and efficiency benchmark in the sector of high-end commercial dishwashers.

LAVE-VAISSELLE A PANIER A TRACTION

Les lave-vaisselle à avancement automatique de la gamme RK atteignent de nouveaux objectifs en termes d'efficacité avec différentes possibilités d'application.

La simplicité et la facilité d'utilisation caractérisent aussi bien la phase de travail que les opérations quotidiennes de nettoyage et de manutention.

La praticité du panneau de commandes et la facilité d'accès aux fonctions de la machine en font une référence dans le monde des lave-vaisselle professionnels à hautes capacités.

KORBTRANSPORTSPÜLMASCHINEN

Unsere innovativen Korbtransportspülmaschinen der RK Serie setzen neue Maßstäbe im Punkte Spüleffizienz und bieten vielseitige Einsatzmöglichkeiten. Einfachheit und Nutzkomfort sind Merkmale die sich sowohl während des Betriebs, als auch während der Reinigungs- und Wartungsarbeiten bemerkbar machen.

Das intuitive Bedienfeld und der benutzerfreundliche Zugang zu den Maschinenfunktionen machen die RK Modelle zu einem Anhaltspunkt Rund um das professionelle Geschirrspülen auf Hochleistungsebene.

LAVAVAJILLAS DE CESTO ARRASTRADO

Los lavavajillas de cesto arrastrado de la gama RK alcanzan nuevos objetivos de eficiencia. La simplicidad y la comodidad de uso caracterizan y la fase de trabajo, y las operaciones cotidianas de limpieza y manutención.

La practicidad de concepción del panel de control y el acceso muy simple a las funciones de la máquina hacen de RK una verdadera referencia en el mundo de los lavavajillas profesionales de alta capacidad.

КОНВЕЙЕРНЫЕ КАССЕТНЫЕ ПОСУДОМОЕЧНЫЕ МАШИНЫ

Конвейерные посудомоечные машины серии RK достигают новых рубежей эффективности с различными возможностями применения.

Простота и удобство в использовании характеризуют не только рабочий цикл, но и ежедневные операции очистки и обслуживания. Практичность концепции панели управления и простой доступ к функциям машины делают RK отправной точкой в мире профессиональных посудомоечных машин высокой емкости.



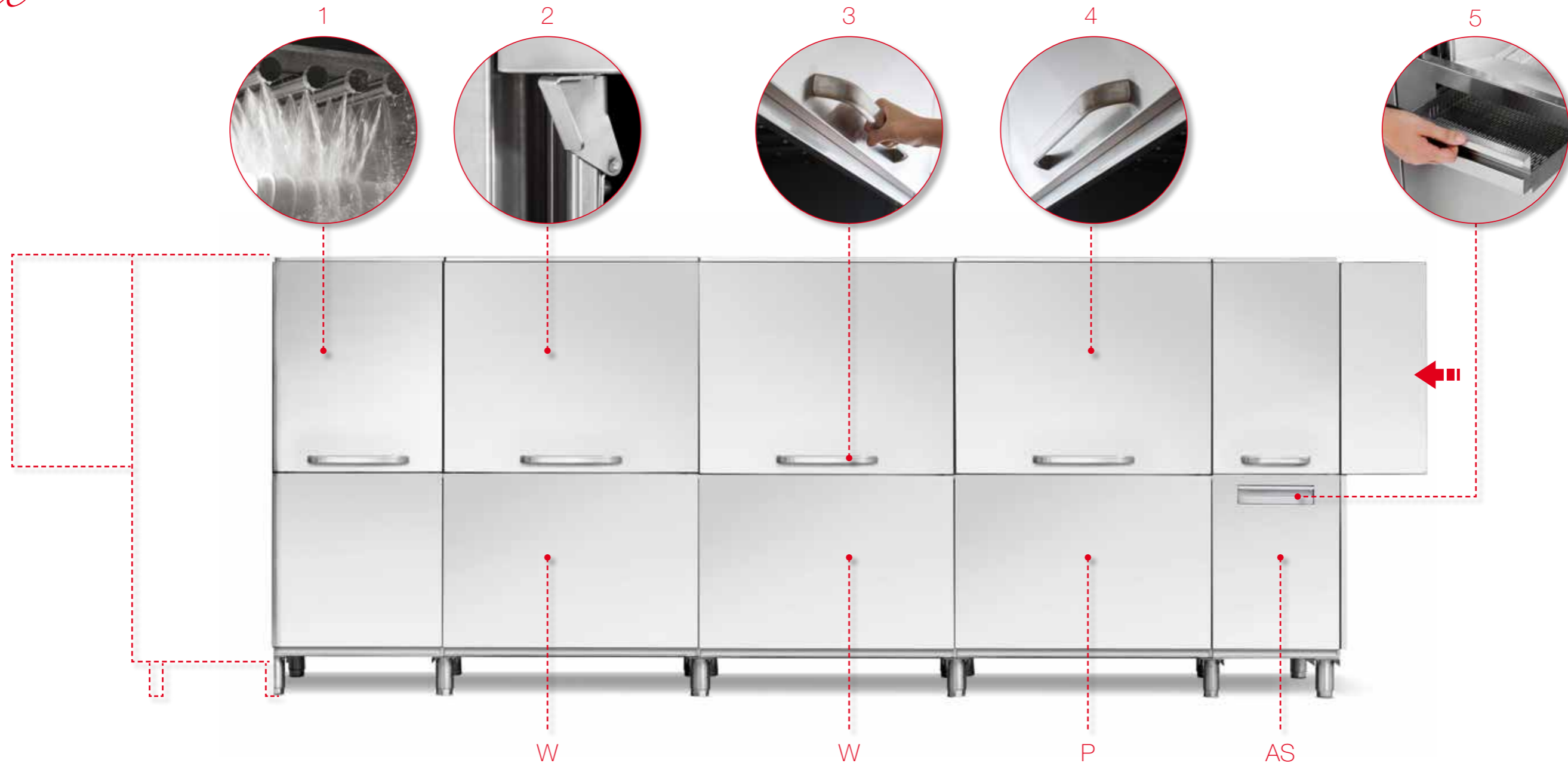

CARATTERISTICHE TECNICHE IN COMUNE

- 1 Risciacquo multiplo
- 2 Nuove porte in doppia parete isolate controbilanciate e provviste di sistema di sicurezza anticaduta
- 3 Nuove maniglie ergonomiche
- 4 Sistema THERMO BARRIER per un maggior benessere di utilizzo
- 5 Sistema di filtrazione EASY+
- W Lavaggio Rinforzato
- P Prelavaggio
- AS Prelavaggio automatico a bassa temperatura

COMMON TECHNICAL SPECIFICATIONS

- 1 Multiple rinse
- 2 Double-skin, insulated and counterbalanced doors, equipped with anti-fall safety device
- 3 New ergonomic handles

- 4 THERMO BARRIER system for comfort in use
- 5 EASY+ filter system
- W Reinforced washing
- P Pre-wash
- AS Automatic pre-wash at low temperature

CARACTERISTIQUES TECHNIQUES COMMUNES

- 1 Rinçage multiple
- 2 Nouvelles portes en double paroi isolées et munies d'un système de sécurité antichute
- 3 Nouvelles poignées ergonomiques
- 4 Système THERMO BARRIER pour un meilleur confort d'utilisation
- 5 Système de filtration EASY+
- W Lavage renforcé
- P Prélavage
- AS Prélavage automatique à basse température

GEMEINSAME TECHNISCHE EIGENSCHAFTEN

- 1 Mehrfach - Klarspülung
- 2 Doppelwandige, isolierte und ausbalancierte Türen mit Klemmsicherung
- 3 Neue ergonomische Griffe
- 4 THERMO BARRIER System
- 5 EASY Filtersystem
- W Waschzone
- P Vorspülung
- AS Automatische Niedertemperatur-Vorspülung

CARACTERISTICAS TECNICAS EN COMUN

- 1 Aclarado múltiplo
- 2 Nueva puertas de doble pared aisladas, contrapesadas y equipadas con sistema de seguridad anticaidá
- 3 Nuevas manijas ergonómicas
- 4 Sistema THERMO BARRIER para una mayor comodidad de uso

- 5 Sistema de filtración EASY+
- W Lavado Reforzado
- P Prelavado
- AS Prelavado automático a baja temperatura

ОБЩИЕ ТЕХНИЧЕСКИЕ ХАРАКТЕРИСТИКИ

- 1 Множественное ополаскивание
- 2 Новые двери с двойной стенкой изолированы, уравновешены и оснащены системой безопасности от падения
- 3 Новые эргономичные ручки
- 4 Система ТЕРМО БАРЬЕР для наибольшего комфорта при эксплуатации
- 5 Система фильтрации EASY+
- W Усиленная мойка
- P Предварительная мойка
- AS Автоматическая предварительная мойка при низкой температуре

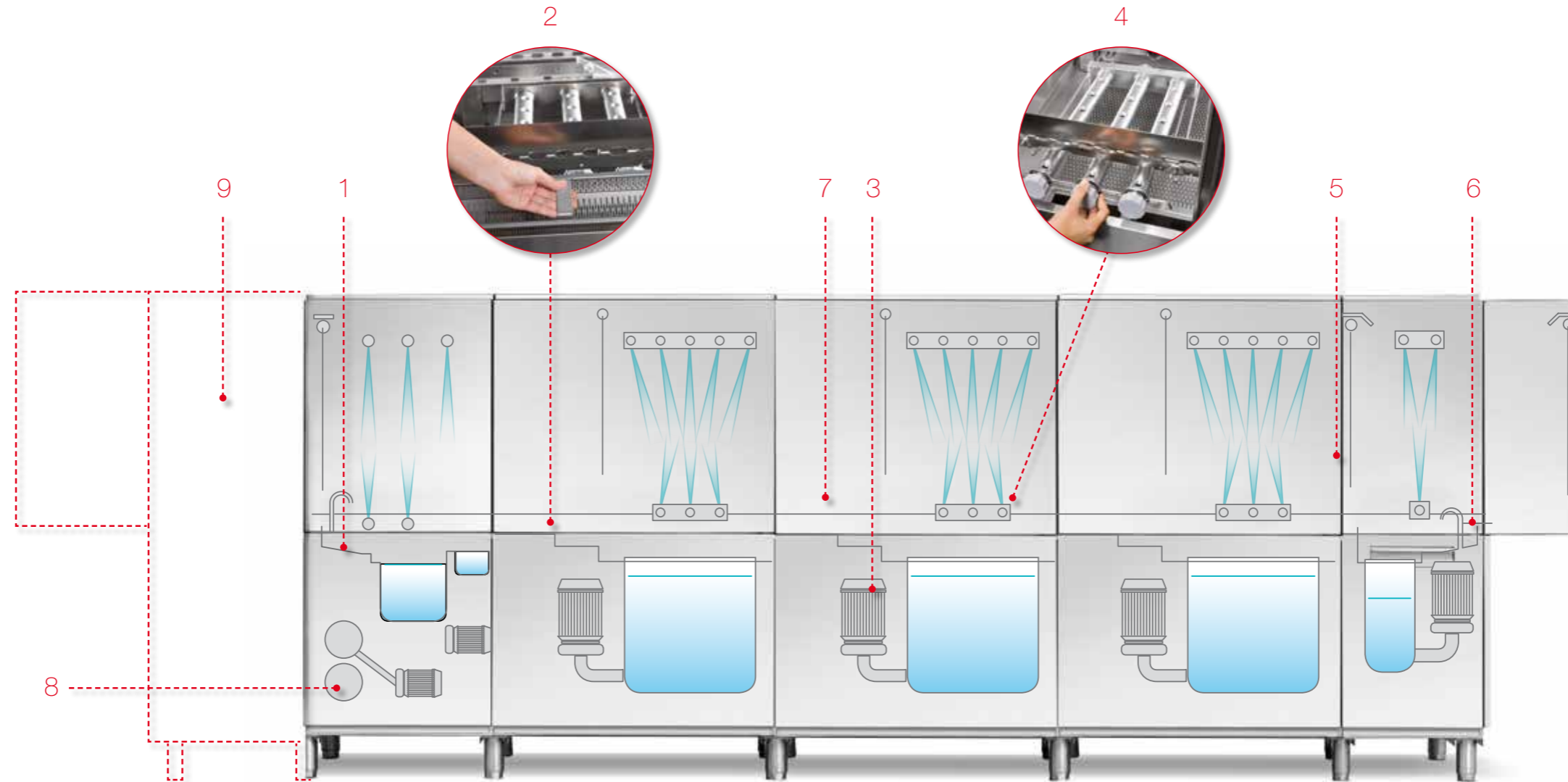

CARATTERISTICHE TECNICHE IN COMUNE

- 1 Vasche raggiate ACID PROOF in acciaio inox AISI 316
- 2 Filtri CLEAN+
- 3 Pompe di lavaggio verticali, autopulenti e protette da sovraccarichi elettrici
- 4 Nuovi bracci di lavaggio ALL-IN-1
- 5 Sistema CPF
- 6 Sistema di avanzamento a doppio traino laterale con frizione incorporata
- 7 Economizzatori di utilizzo zona
- 8 Boiler ACID PROOF in acciaio inox AISI 316 isolati per ridurre le dispersioni termiche
- 9 Autotimer che disattiva il motore di trascinamento ed eventuali optional elettrici dopo un periodo preimpostato di inattività

COMMON TECHNICAL SPECIFICATIONS

- 1 ACID PROOF Radial wash tanks in AISI 316 stainless steel
- 2 CLEAN+ filters
- 3 Self-cleaning vertical wash pumps, protected from electrical overloads
- 4 New washing arms ALL-IN-1
- 5 CPF System

- 6 Side traction system with built-in clutch
- 7 Use economizer
- 8 AISI 316 stainless steel boilers ACID PROOF, fully insulated to reduce thermal loss
- 9 Autotimer switching off the rack conveyor motor and all electrical options after a pre-set lapse of inactivity

CARACTERISTIQUES TECHNIQUES COMMUNES

- 1 Cuves radiées ACID PROOF en acier inox 316
- 2 Filtres de cuve CLEAN+ d'extraction facile
- 3 Pompes de lavage verticales, autonettoyantes, protégées des surcharges électriques
- 4 Nouveaux bras de lavage ALL-IN-1
- 5 Système CPF
- 6 Système d'avancement à double traction avec embrayage incorporé
- 7 Economiseurs de détergent
- 8 Surchauffeurs ACID PROOF en acier inox AISI 316, isolés pour limiter les dispersions thermiques
- 9 Autotimer qui désactive le moteur d'entraînement et les éventuelles options électriques après une période d'inactivité prédéfinie

GEMEINSAME TECHNISCHE EIGENSCHAFTEN

- 1 Gerundete Waschtanks ACID PROOF aus Edelstahl AISI 316 (V4A)
- 2 CLEAN+Filter
- 3 Vertikal montierte und selbstreinigende Waschpumpen mit Überlastschutz
- 4 Neue ALL-IN-1 Spülarme,
- 5 CPF System
- 6 Antriebsschlitten mit Rutschkupplung
- 7 Zonen-Economizer
- 8 Wärmeisolierter ACID PROOF Boiler aus AISI 316 Edelstahl (V4A) zur Reduzierung von Energieverlust
- 9 Programmierbarer Auto Timer der den Antrieb und eventuelle Optional Funktionen der Maschine nach einer voreingestellten Phase der Inaktivität deaktiviert

CARACTERISTICAS TECNICAS EN COMUN

- 1 Cubas radiadas ACID PROOF en acero inoxidable AISI 316
- 2 Filtros CLEAN+
- 3 Bombas de lavado verticales, autolimpiantes y protegidas contra las sobrecargas eléctricas
- 4 Nuevos brazos ALL-IN-1
- 5 Sistema CPF

- 6 Sistema de doble arrastre con embrague incorporado
- 7 Economizadores de utilizzo zona
- 8 Calderines ACID PROOF en acero inoxidable AISI 316 aislados para reducir las dispersiones de calor
- 9 Autotimer que desactiva el motor de arrastre y las opciones electricas al cabo de un periodo de inactividad prefijado

ОБЩИЕ ТЕХНИЧЕСКИЕ ХАРАКТЕРИСТИКИ

- 1 Штампованная кислотоустойчивая ванна из нержавеющей стали AISI 316
- 2 Фильтры CLEAN+
- 3 Вертикальные самоочищающиеся моечные насосы защищены от электрических перегрузок
- 4 Новые моечные рукава ALL-IN-1
- 5 Система CPF
- 6 Система подачи с двойной боковой тягой с встроенной муфтой сцепления
- 7 Экономайзеры использования зоны
- 8 Кислотоустойчивые из нержавеющей стали AISI 316 изолированы для снижения тепловых потерь
- 9 Автотаймер отключает двигатель конвейера и любые дополнительные электрические опции после предварительно установленного периода бездействия

1 - THERMO BARRIER

Le nostre nuove porte di ultima concezione garantiscono un triplo vantaggio: miglior isolamento della camera di lavaggio per il mantenimento della temperatura, riduzione del consumo delle resistenze in vasca e meno vapore umido disperso nell'ambiente.

2 - EASY+

il rivoluzionario sistema di filtrazione SILVER garantisce all'utilizzatore finale un processo di filtrazione a 3 step, per raccogliere non solo lo sporco più importante, ma anche il restante. In più, i componenti beneficiano di una protezione extra dai residui di cibo.

3 - ACID PROOF

Le nostre macchine beneficiano della massima protezione contro gli agenti aggressivi e l'acqua salata grazie alla speciale composizione e qualità dell'acciaio utilizzato, non comune agli standard di mercato. L'acciaio AISI 316 trova maggior impiego infatti in determinate condizioni di temperatura e concentrazione di prodotto chimico.

4 - CLEAN+

Il sistema di filtrazione vasche SILVER garantisce 3 stadi di protezione: il primo filtro per la raccolta dello sporco più pesante, il secondo a tutta vasca per evitare la contaminazione dell'acqua ed il terzo corpo filtrante per proteggere i componenti.

1 - THERMO BARRIER

Our state-of-the-art doors offer three main advantages: improved insulation of the washing chamber to maintain a constant temperature, reduction of power consumptions for boiler heating elements, and a decrease of humid vapour dispersed in the environment.

2 - EASY+

A revolutionary filtration system by SILVER, providing the end-user with a 3-step filtration process, in order to collect not only superficial dirt, but all residuals as well. In addition, components are also equipped with an extra protection from food residuals.

3 - ACID PROOF

Our machines benefit from maximum protection against aggressive cleaning agents and salty water, thanks to the

special composition and quality of the steel used for construction, both outdoing market standards. AISI 316 steel is indeed mainly employed in specific conditions of temperature and chemicals concentrations.

4 - CLEAN+

The tank filtration system by SILVER ensures 3 protection stages: the first removing persistent dirt, the second on the overall tank to prevent water contamination and a third filter system to protect components.

1 - THERMO BARRIER

Nos nouvelles portes dernière génération ont 3 avantages: une meilleure isolation de la chambre de lavage pour la maintenir à température correcte, une réduction de la consommation des résistances de cuve et moins de vapeur dispersée dans l'environnement.

2 - EASY+

Ce système de filtration SILVER révolutionnaire garantit à l'utilisateur final une filtration en 3 étapes, pour recueillir non seulement la saleté la plus importante, mais aussi les résidus. De plus, les composants sont davantage protégés des résidus alimentaires.

3 - ACID PROOF

Nos machines bénéficient d'une protection maximale contre les agressions extérieures et l'eau saline grâce à la composition et à la qualité de l'acier utilisé, qualité peu utilisée sur le marché. L'acier inox AISI 316 est en effet un meilleur choix étant données les hautes températures et la concentration en produit chimique.

4 - CLEAN+

Le système de filtration des cuves SILVER garantit 3 degrés de protection: le premier filtre récolte la saleté la plus importante, le second de toute la cuve pour éviter la contamination de l'eau et le troisième filtre protège les composants.

1 - THERMO BARRIER

Das neue Türdesign bietet drei entscheidende Vorteile: verbesserte Isolierung der Waschkammer für eine konstante Temperatur, Reduzierung des Energieverbrauchs für die Aufheizung der Waschzone, Reduzierung des Wrasenaustritts.

2 - EASY+

Ein revolutionäres Filtersystem von SILVER, dass dem Nutzer ein 3-stufiges Filtrationsverfahren verleiht, um nicht nur Grobschmutz, sondern auch kleinere Rückstände auszutragen. Darüber hinaus sind die Maschinenkomponenten durch das Filtersystem zusätzlich geschützt.

3 - ACID PROOF

Maximaler Schutz vor aggressiven Substanzen und salzhaltigem Wasser, dank der hohen Qualität des Edelstahls, welche weit über dem Marktstandard liegt. AISI 316 Edelstahl (V4A) wird hauptsächlich bei hohen Temperaturen sowie für den Einsatz von Säure und Chemie verwendet.

4 - CLEAN+

SILVER Tankfiltersystem mit 3 Schutzstufen: 1. Entfernen von Grobschmutz, 2. Vermeidung von Wasserverunreinigungen im Tank, 3. Schutz von Bauteilen.

1 - THERMO BARRIER

Nuestras nuevas puertas de último diseño garantizan una triple ventaja: mejor aislamiento de la cámara de lavado para el mantenimiento de la temperatura, reducción del consumo de las resistencias en las cubas y una menor disipación energética en el ambiente.

2 - EASY+

El revolucionario sistema de filtración SILVER garantiza al usuario final un proceso de filtración a 3 niveles, para recoger no solamente el sucio más importante, sino también lo demás. Además, los componentes sacan ventaja de una protección adicional contra los residuos alimentarios.

3 - ACID PROOF

Nuestras máquinas benefician de la máxima protección contra los agentes químicos agresivos y el agua salada gracias a su composición especial y a su calidad de acero utilizado que no es común a los estándares de mercado. De hecho, el acero AISI 316 encuentra mayor empleo en determinadas condiciones de temperatura y concentración de producto químico.

4 - CLEAN+

El sistema de filtración de cubas SILVER garantiza 3 niveles de protección: el primer filtro para el recogido del sucio más importante, el segundo, que cubre toda la superficie, para evitar la contaminación del agua y el tercer cuerpo filtrante a protección de los componentes.

1 - ТЕРМО БАРЬЕР

Наши новые двери последней модели обеспечивают тройное преимущество: лучшая изоляция моечной камеры для поддержания температуры, сокращение потребления тэнов в ванной и менее влажный пар при попадании в окружающую среду.

2 - EASY+

Революционная система фильтрации SILVER обеспечивает конечному пользователю 3-х ступенчатый процесс фильтрации для того, чтобы собрать не только основную, но и остаточную грязь. Более того, компоненты получают дополнительную защиту от остатков пищи.

3 - ACID PROOF

Наши машины максимально защищены от агрессивных сред и соленой воды благодаря специальному составу и качеству используемой стали, что не обычно для рыночных стандартов. Сталь AISI 316 находит наибольшее применение в определенных условиях температуры и концентрации химикатов.

4 - CLEAN+

Системы фильтрации ванн SILVER обеспечивают 3 ступени защиты: первый фильтр для сбора основной грязи, второй - по всей ванной, чтобы предотвратить загрязнение воды, и третий фильтр для защиты компонентов.





5

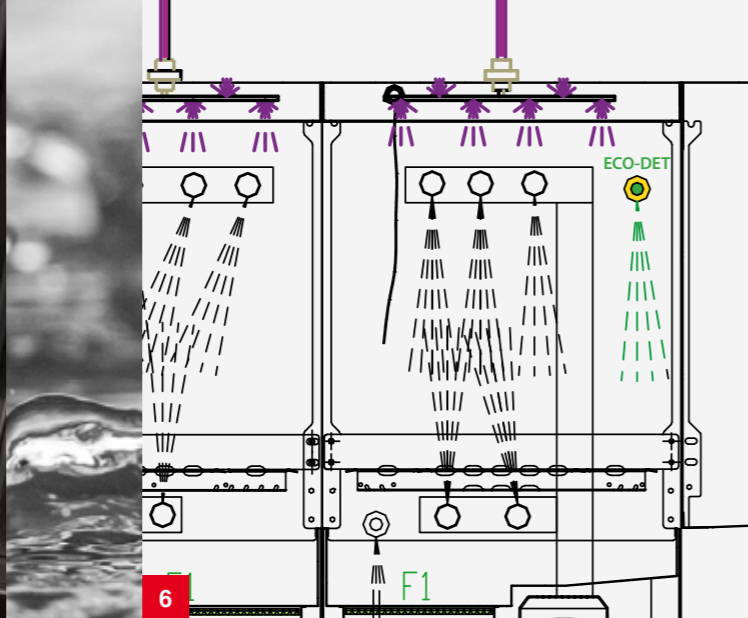

6

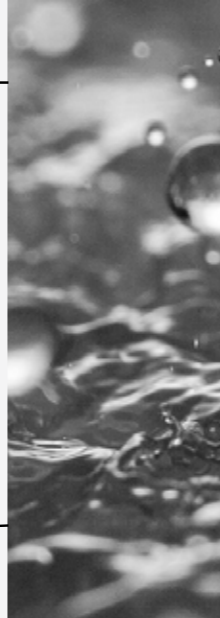

7



8



5 - ALL-IN-1

Questo sistema innovativo è stato sviluppato per facilitare la manutenzione e la pulizia giornaliera della macchina. Raggruppati tutti i bracci in un'unica base, il processo di rimozione degli stessi è immediato e sicuro. Ridotta al minimo anche la possibilità di errore nell'inserimento dato che ogni supporto ha il proprio attacco per l'inserimento.

6 - DDSS

L'utilizzo di parte dell'acqua di risciacquo per il prelavaggio assicura un notevole risparmio in termini di prodotto chimico, oltretutto una migliore azione pretrattante per le stoviglie in entrata. L'acqua di prelavaggio risulta inoltre più pulita grazie a questo apporto.

7 - SMART DRIVE & SMART DRIVE+

Per rispondere alle diverse esigenze di lavaggio le nostre macchine sfruttano la presenza di un motore di avanzamento ad inverter che offre ben 5 diverse velocità con SMART DRIVE e addirittura 10 velocità con SMART DRIVE+. A seconda del grado di sporco da trattare, il cliente può scegliere quindi la soluzione più adatta.

8 - CPF

Grazie a questo semplice congegno sarà facile regolare la pressione di prelavaggio e lavaggio a seconda delle proprie esigenze.

Spostando la leva dedicata, si potrà di conseguenza aumentare o diminuire il flusso d'acqua degli ugelli di lavaggio inferiori e superiori.

5 - ALL-IN-1

An innovative system developed to facilitate maintenance and daily cleaning operations. All wash/rinse arms are grouped in a single support, thus making their removal straightforward and safe. Margin of error in their replacing is also drastically reduced, as each support has its own connection.

6 - DDSS

Part of the rinse water is used for pre-wash, and the direct consequence is a significant saving in terms of chemicals, in addition to a more effective pretreatment for inlet crockery. Thanks to DDSS, prewash water is also cleaner.

7 - SMART DRIVE & SMART DRIVE+

In order to fulfil different washing needs, our machines take advantage from an advancement motor system with inverter, featuring 5 different speed settings (with SMART DRIVE) or (10 with SMART DRIVE+). According to the type and quantity of dirt to be removed, our clients can choose the most suitable solution.

8 - CPF

This simple device allows to easily adjust water pressure in the prewash or wash phase in accordance to one's needs. By pulling the dedicated lever, it is possible to decrease water flow through nozzles of upper/lower wash arms.

5 - ALL-IN-1

Ce système innovateur a été développé dans le but de faciliter l'entretien et le nettoyage journalier de la machine. Le fait d'avoir tous les bras regroupés en une base unique permet de les enlever plus facilement, plus rapidement et en toute sécurité. La probabilité d'erreur dans leur insertion est également réduite au minimum car chaque support a sa propre accroche pour permettre son insertion.

6 - DDSS

L'utilisation d'une partie de l'eau de rinçage pour réaliser le pré-lavage assure une économie considérable en termes de produits chimiques, en plus d'une action pré-traitante supplémentaire pour la vaisselle entrant dans la machine. L'eau de pré-lavage est encore plus propre grâce à ce dispositif.

7 - SMART DRIVE & SMART DRIVE+

Dans le but de répondre aux diverses exigences de lavage, nos machines bénéficient de la présence d'un moteur à avancement à inverseur qui offre 5 vitesses avec SMART DRIVE et jusqu'à 10 vitesses avec SMART DRIVE+. Selon le type de saleté à traiter, le client peut donc choisir la solution la plus adaptée.

8 - CPF

Grâce à ce simple dispositif, il sera facile de régler la pression de pré-lavage et de lavage selon vos propres exigences. En déplaçant le levier dédié, on pourra augmenter ou diminuer le flux d'eau des gicleurs de lavage inférieurs et supérieurs.

5 - ALL-IN-1

Ein innovatives Wasch-System zur Erleichterung der täglichen Reinigungsarbeiten. Alle Wasch- und Vorwarschirme sind in einer Halterung fixiert und bilden eine Wascharmrampe, die einfach und schnell entnommen / eingesetzt werden kann. Somit ist ein falsches Einsetzen nicht mehr möglich.

6 - DDSS

Ein Teil des Spülwassers wird über eine Umgehungsleitung in den Vorwaschtank geleitet. Der Vorteil ist eine signifikante Einsparung von Spülmittel und zusätzlich eine effektive Vorspülung des Geschirrs im Vorwaschtank.

7 - SMART DRIVE & SMART DRIVE+

Um den verschiedenen Spülsprüchen gerecht zu werden, profitieren unsere Maschinen von einem fortschrittlichen Antriebssystem mit Geschwindigkeitsregler, einstellbar auf 5 verschiedene Geschwindigkeiten (mit SMART DRIVE) oder (10 mit SMART DRIVE+). Je nach Art und Menge des zu entfernenden Schmutzes, kann die geeignete Geschwindigkeit gewählt werden.

8 - CPF

Dank dieser Vorrichtung kann der Wasserdruck in der Vorwasch- oder Waschkammer entsprechend individueller Bedürfnisse eingestellt werden. Durch einfache Betätigung der vorgesehenen Vorrichtung ist es möglich, den Wasserfluss über die Düsen der oberen / unteren Spülarme zu verringern.

5 - ALL-IN-1

Este sistema innovador se ha desarrollado para facilitar la manipulación y la limpieza cotidiana de la máquina. Regrupados todos los brazos en única base, el proceso de remoción es inmediato y seguro.

Reducida al mínimo también la posibilidad de errores en la inserción dado que cada soporte tiene un acoplamiento dedicado.

6 - DDSS

El uso de parte del agua de aclarado para el prelavado asegura un ahorro notable por lo que concierne el producto químico, además de una mejor acción pretrata para la vajilla en entrada. El agua de prelavado resulta también más limpia gracias a este aporte.

7 - SMART DRIVE & SMART DRIVE+

Para contestar a las diferentes exigencias de lavado nuestras máquinas disfrutan de la presencia de un motor de arrastre a variador que ofrece hacia 5 distintas velocidades con SMART DRIVE y hacia 10 velocidades con SMART DRIVE+. Según el nivel de sucio a tratar, el cliente puede así elegir la solución más apta.

8 - CPF

Gracias a este simple dispositivo el ajuste de la presión de prelavado y lavado será muy sencillo, dependientemente de sus propias exigencias. Moviéndolo la palanca dedicada, se podrá por lo tanto aumentar o disminuir el flujo de agua de las boquillas de lavado inferiores y superiores.

5 - ALL-IN-1

innovazione sistema была разработана для того, чтобы облегчить техническое обслуживание и ежедневную чистку машины.

Все рукава сгруппированы в единую базу, обеспечивая их мгновенное и надежное снятие. Сводится к минимуму возможность ошибки при вводе данных, что каждый держатель имеет собственную вставку.

6 - DDSS

использование части воды ополаскивания для предварительной мойки обеспечивает значительную экономию моющего средства, а также лучшее воздействие для предварительной обработки посуды на входе. Благодаря этому вода предварительной мойки значительно чище.

7 - SMART DRIVE & SMART DRIVE+

чтобы ответить на различные потребности мойки на наших машинах установлен инверторный двигатель подачи, который предлагает 5 различных скоростей для SMART DRIVE, и даже 10 скоростей для SMART DRIVE+. Вы можете выбрать наиболее подходящее решение в зависимости от степени загрязнения посуды.

8 - CPF

благодаря этому простому устройству Вам будет легко регулировать давление предварительной и основной моек в зависимости от Ваших потребностей. Перемещая предназначенный для этого рычаг, Вы можете соответственно увеличить или уменьшить поток воды из нижних и верхних моечных форсунок

EVO



ASE 104



ASE 144



ASE 184



ASE 244

PRO



ASP 246



ASP 296



ASP 326



ASP 356



ASP 396

EXCEL



ASX 250



ASX 300



ASX 330



ASX 360



ASX 400

Tunnel EVO



simple and ergonomic

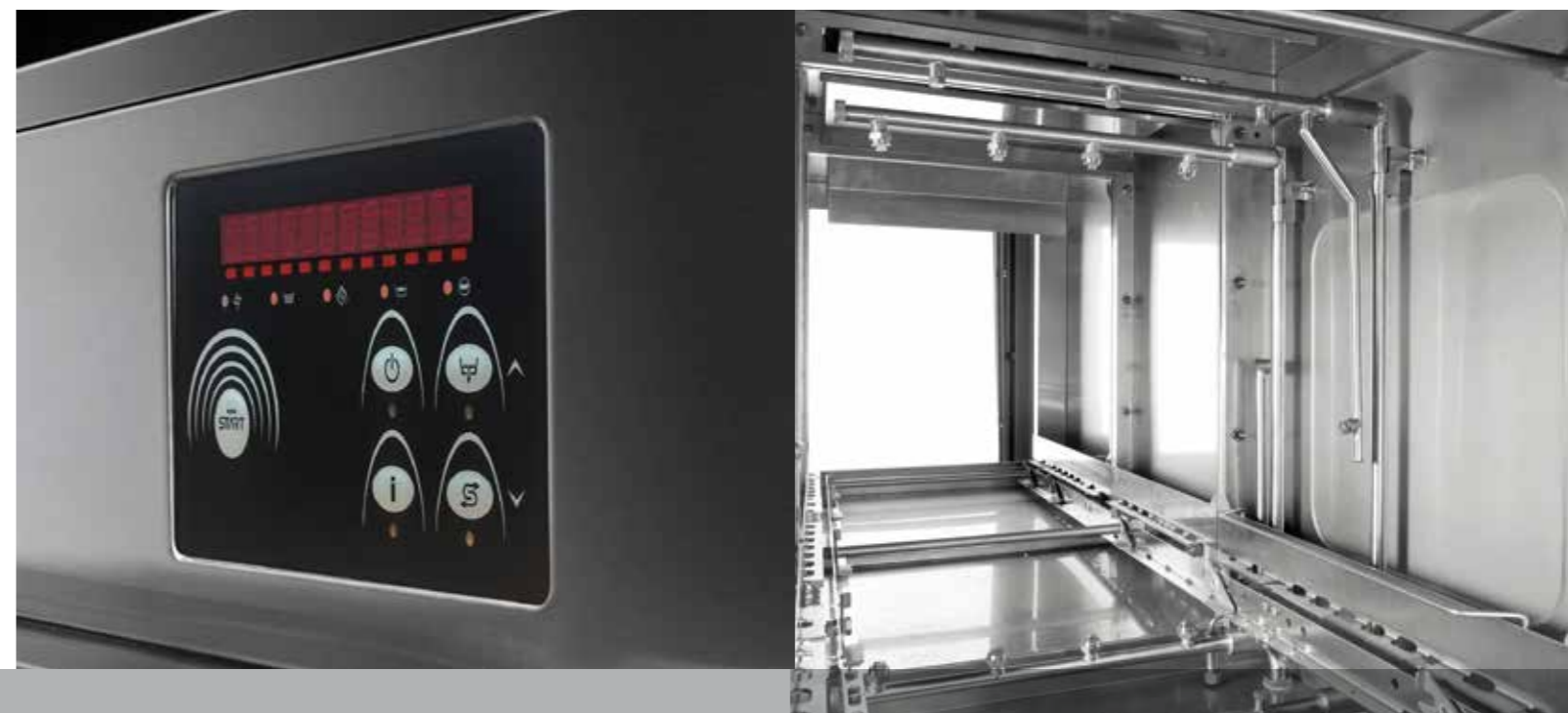

DI SERIE

- Caratteristiche comuni precedentemente elencate
- Pannello di controllo elettromeccanico con digitalizzazione
- Due velocità
- Doppio risciacquo RR a maggior efficienza e consumi contenuti

OPTIONAL

- Pannello elettronico con tastiera a membrana IPX5
- Nuove asciugature in linea e su curva a 90°/180° da 4,5 kw e 9 Kw (anche isolate se lineari)
- Condensa vapori (SC10)
- 3 recuperatori termici disponibili a seconda del modello richiesto (compatto - standard - con pompa di calore integrata)
- Dosatore detergente con sonda o centralina dosatori
- Pompa di aumento pressione
- Sistema di sicurezza idrica Break Tank
- Extra potenza in boiler
- Isolamento termico ed acustico
- Pompe lavaggio in inox
- Scarico centralizzato SC
- Variatore di velocità (solo nella versione elettronica)
- Spedizione in 2 o più parti per facilitare la movimentazione
- Sanitizzazione macchina anche con pompa aumento pressione dedicata (solo nella versione elettronica)

STANDARD

- Previously mentioned features
- Electromechanical control panel with digitalisation
- Two operating speeds
- Improved double rinse RR, more effective and with limited consumptions

OPTIONS

- Electronic panel with IPX5 membrane keyboard
- New linear and 90°/180° corner drying stages, power 4,5kw or 9Kw (insulation available only for linear models)

- Steam condenser (SC10)
- 3 models of heat recovery to be chosen according to the type of machine (compact, standard, with built-in heat pump)
- Detergent dispenser with probe or dispensers kit
- Booster pump
- Water pressure security system Break Tank
- Extra power for boiler
- Thermal and acoustic insulation
- Stainless steel wash pumps
- Centralized drain SC
- Speed adjuster (only for electronic versions)
- Delivery in 2 or more parts to facilitate handling
- Machine sanitization (only for electronic versions) also with dedicated booster pump

STANDARD

- Caractéristiques communes précédemment listées
- Panneau de contrôle électromécanique avec numérisation
- Deux vitesses
- Double rinçage RR, plus d'efficacité et des consommations réduites

OPTIONS

- Panneau électronique avec clavier à touches sensibles IPX5
- Nouveaux séchages en ligne ou en angle à 90° /180° de 4,5 et 9kW (isolation disponible pour le séchage en ligne)
- Condenseur de buées (SC10)
- 3 récupérateurs thermiques disponibles selon le modèle choisi
- Doseur détergent avec sonde ou unite doseurs
- Surpresseur
- Système de sécurité hydrique Break Tank
- Puissance supplémentaire dans le surchauffeur
- Isolation thermique et acoustique
- Pompe de lavage en inox

- Vidange centralisée SC
- Variateurs de vitesse (seulement dans la version électronique)
- Expédition en 2 parties ou plus pour faciliter la manipulation
- Sanitisation de la machine même avec un surpresseur dédié (seulement dans la version électronique)

STANDARD

- Bisher erwähnte Merkmale
- Elektromechanisches Bedienfeld mit Digitalisierung
- Zwei Betriebsgeschwindigkeiten
- Verbesserte Doppelnachspülung RR, effektiver und mit begrenztem Verbrauch

OPTIONEN

- Bisher erwähnte Merkmale
- Elektromechanisches Bedienfeld mit Digitalisierung
- Zwei Betriebsgeschwindigkeiten
- Verbesserte Doppelnachspülung RR, effektiver und mit geringem Verbrauch
- Elektronisches Bedienfeld mit IPX5 Folientastatur
- Neue Trocknungsstufen in den Trockenzonen gerade-, 90° / 180° Kurve, Leistung 4,5 kw oder 9 Kw (Isolierung für gerade Modelle verfügbar)
- Dampfkondensator (SC10)
- 3 Modelle der Wärmerückgewinnung können je nach Maschinenmodell gewählt werden (kompakt - Standard - mit eingebauter Wärmepumpe)
- Spülmitteldosierung sensorgesteuert oder direkt
- Drucksteigerungspumpe
- Break Tank EN1717 konform
- Extra Power - Boiler
- Thermische und akustische Isolierung
- CNS-Waschpumpen
- Zentraler Abfluss SC
- Geschwindigkeitsregler (nur für elektronische Versionen)
- Lieferung in 2 Teilen (optional sind weitere Trennungen

- möglich)
- Maschinen-Selbstreinigung (nur für elektronische Versionen) mit Drucksteigerungspumpe

СТАНДАРТНО

- Общие вышеперечисленные характеристики
- Электромеханическая панель управления с дигитализацией
- Две скорости
- Двойное ополаскивание RR при большей эффективности и ограниченном потреблении энергии

ОПЦИИ

- Электронная панель с мембранной панелью IPX5
- Новые линейные и угловые сушки на 90°/180° от 4,5kw до 9Kw (изолированные для линейных моделей)
- Конденсация пара (SC10)
- 3 варианта рекуператоров тепла в зависимости от запрошенной модели (компакт - стандартный - с встроенным тепловым насосом)
- Дозатор мощного средства с датчиком или модулем дозаторов
- Насос повышения давления
- Система безопасности воды Break Tank
- Увеличенная мощность бойлера
- Тепловая и звуковая изоляция
- Моющие насосы из нержавеющей стали
- Слив SC
- Вариатор скорости (только для моделей с электронной панелью управления)
- Отгрузка двумя или более частями для облегчения транспортировки
- Санитизация машины даже с насосом повышения давления (только только для моделей с электронной панелью управления)

Tunnel PRO



user-friendly and versatile

DI SERIE

- Caratteristiche comuni precedentemente elencate
- Sistema di avanzamento SMART DRIVE
- Display LCD e tastiera a membrana IPX5
- Tasti rapidi per i comandi da operatore
- Menu comandi in lingua
- Monitoraggio continuo dei parametri di lavoro con interfaccia HACCP integrata
- Economizzatore detergente DDSS
- Doppio risciacquo rinforzato 2R+ ad alta efficienza e consumi contenuti
- Scarico centralizzato SC

OPTIONAL

- Nuove asciugature in linea e su curva 90°/180° da 4,5kw e 9Kw (anche isolate se lineari e a vapore)
- Condensa vapori (SC10)
- 3 recuperatori termici disponibili a seconda del modello richiesto (compatto - standard - con pompa di calore integrata)
- Controllo dei consumi idrici, elettrici e delle ore di funzionamento su richiesta
- Promemoria manutenzione programmata
- Dosatore detergente con sonda o centralina dosatori
- Pompa di aumento pressione
- Supervisore HACCP
- Sistema di sicurezza idrica Break Tank
- Extra potenza in boiler
- Predisposizione per i nostri dosatori
- Isolamento termico ed acustico
- Isolamento vasche
- Pompe lavaggio inox
- Possibilità di spegnere le resistenze dell'asciugatura durante il funzionamento
- Sanitizzazione macchina anche con pompa aumento pressione dedicata
- Spedizione in 2 o più parti per facilitare la movimentazione

STANDARD

- Previously mentioned features
- SMART DRIVE advancement system
- LCD display and membrane keyboard
- Frequently used keys shortcut
- Language menu setting
- Constant monitoring of key operating parameters with integrated HACCP interface
- Detergent economizer DDSS
- Reinforced double rinse 2R+, more effective and with limited consumptions
- 1-DRAIN Centralized drain

OPTIONS

- New linear and 90°/180° corner drying stages, power 4,5kw or 9Kw (insulation available only for linear and steam models)
- Steam condenser (SC10)
- 3 models of heat recovery to be chosen according to the type of machine (compact, standard, with built-in heat pump)
- Upon request: control function for water, energy consumptions and working time
- Pre-set maintenance reminder
- Detergent dispenser with probe or dispensers kit
- Booster pump
- HACCP supervisor
- Water pressure security system Break Tank
- Extra power for boiler
- Pre-set configuration to install our detergent dispensers
- Thermal and acoustic insulation
- Insulated tanks
- Stainless steel wash pumps
- Possibility to switch off dryer's heating elements after use
- Machine sanitization with dedicated booster pump
- Delivery in 2 or more parts for easy handling

STANDARD

- Caractéristiques précédemment listées
- Système d'avancement SMART DRIVE
- Affichage LCD et clavier à touches sensibles IPX5
- Raccourcis clavier pour les commandes de l'opérateur
- Menu commandes disponible en plusieurs langues
- Contrôle continu des paramètres de travail avec interface HACCP intégrée
- Economiseurs de détergent DDSS
- Double rinçage renforcé 2R+: grande efficacité et consommations modérées
- Vidange centralisée SC

OPTIONS

- Nouveaux séchages en ligne et en angle 90° ou 180° de 4,5kW et 9kW (isolation et séchage à vapeur disponibles)
- Condenseur de buées (SC10)
- 3 récupérateurs thermiques disponibles selon le modèle choisi (compact - standard - avec pompe à chaleur intégrée)
- Contrôle des consommations hydriques, électriques et des heures de fonctionnement sur demande
- Rappel d'entretien programmé
- Doseur détergent avec sonde ou unite doseurs
- Surpresseur
- Superviseur HACCP

- Système de sécurité hydrique Break Tank
- Puissance supplémentaire du surchauffeur
- Predisposition pour doseurs SILVER
- Isolation thermique et acoustique
- Isolation des cuves
- Pompe de lavage en inox
- Possibilité d'éteindre les résistances de séchage pendant le fonctionnement
- Sanitisation de la machine avec surpresseur dédié
- Livraison en 2 parties ou plus pour faciliter la manipulation

STANDARD

- Bisher erwähnte Merkmale
- SMART DRIVE SYSTEM - Frequenzgesteuerte Geschwindigkeiten
- LCD Display und Membran- Drucktaster IPX5
- Kurzwahlmenü
- Spracheinstellung
- Konstante Anzeige der Funktionsparameter mit integrierter HACCP Schnittstelle
- Chemie Economiser DDSS
- Doppeltes Klarspülsystem 2R+, höchste Effektivität bei geringsten Verbrauchswerten
- 1-Zentralablauf SC

OPTIONEN

- Neu gerade oder 90°/180° Eck- Trockenzone, Heizleistung 4,5kw oder 9Kw (isolierte Ausführung für gerade bzw. Dampfzuführung)
- Dampfkondensator (SC10)
- 3 Wärmerückgewinnungen je nach Maschinenmodell (kompakt - Standard - mit eingebauter Wärmepumpe)
- Auf Anfrage: Kontrollfunktion für Wasser, Energieverbräuche sowie Maschinenlaufzeit
- Pre-set Wartungsmelder
- Spülmitteldosierung mit Leitwertfühler oder Zeitsteuerung
- Drucksteigerungspumpe
- HACCP Supervisor
- konstanter Wasserdruck durch Break Tank
- erhöhte Boiler-Heizleistung
- Pre-set Konfiguration für Spülmitteldosierung
- Wärme- und Geräuschisoliert
- Wärmeisolierte Tanks
- Edelstahl Waschpumpen
- abschaltbare Trockenzone
- Selbstreinigungsprogramm mit Drucksteigerungspumpe
- Lieferung in 2 Teilen (optional auch weitere Teilungen möglich)

ESTANDAR

- Características comunes precedentemente listadas
- Sistema de arrastre SMART DRIVE
- Pantalla LCD y teclado a membrana IPX5
- Teclas rápidas para los mandos desde el operador
- Personalización de idiomas
- Supervisión continua de los parámetros de trabajo con interfaz HACCP integrada
- Economizador de detergente DDSS
- Doble aclarado reforzado 2R+ de alta eficiencia y consumos contenidos
- Desagüe centralizado SC

OPCIONES

- Nuevos secados en línea y en curva a 90°/180° de 4,5 kW y 9 kW (incluso aisladas si en línea y a vapor)
- Condensador de vapores (SC10)
- 3 recuperadores térmicos según el modelo requerido (compacto - estándar - con bomba de calor integrada)
- Control de los consumos de agua, electricidad y horas de funcionamiento bajo pedido
- Aviso mantenimiento programada
- Dosificador detergente con sonda o unidad de dosificadores
- Bomba de refuerzo
- Supervisor HACCP
- Sistema de seguridad hídrica Break Tank
- Potencia adicional en el calderín
- Predisposición para nuestros dosificadores
- Aislamiento térmico y acústico
- Aislamiento de las cubas
- Bombas de lavado en acero inoxidable
- Posibilidad de apagar las resistencias del secado durante el funcionamiento
- Sanitización máquina incluso con bomba de refuerzo dedicada
- Expedición en 2 o más partes para facilitar la manipulación de la máquina

СТАНДАРТНО

- Общие ранее перечисленные характеристики
- Система подачи SMART DRIVE
- Дисплей LCD и мембранная клавиатура IPX5
- Быстрые клавиши управления для часто используемых оператором команд
- Меню выбора языка
- Непрерывный мониторинг рабочих параметров с встроенным интерфейсом HACCP
- Экономайзер мощного средства DDSS
- Двойное усиленное ополаскивание 2R+ с высокой производительностью и сниженными расходами
- Централизованный слив SC

ОПЦИИ

- Новые линейные и поворотные сушики 90°/180° 4,5kw и 9Kw (могут быть изолированными для линейных и паровых моделей)
- Конденсация пара (SC10)
- 3 тепловых рекуператора в зависимости от требуемой модели (компакт - стандартный - с встроенным тепловым насосом)
- Контроль за потреблением воды, электричества и часов работы по запросу
- Напоминание о плановом техническом обслуживании
- Дозатор мощного средства с датчиком или модулем дозаторов
- Насос повышения давления
- Контролер HACCP
- Система безопасности водоснабжения Break Tank
- Дополнительная мощность в бойлере
- Подводка для подключения наших дозаторов
- Тепловая и звуковая изоляция
- Изоляция ванн
- Мощные насосы из нержавеющей стали
- Возможность отключения тэнов сушики во время работы
- Санитизация машины, с насосом повышения давления
- Отгрузка двумя или более частями, чтобы облегчить перемещение

AS and LC versions

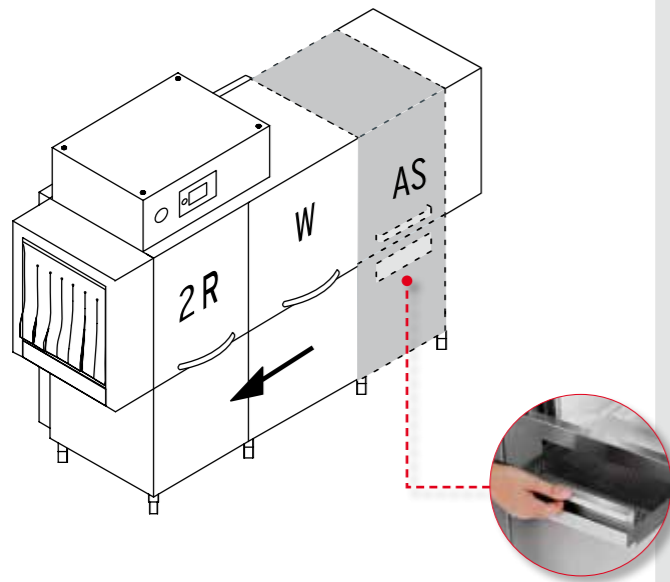

OPZIONE AS - MODULO DI PRELAVAGGIO AUTOMATICO CON FILTRO A CASSETTO

Con AS ed EASY+, grazie ad un sistema combinato di prelavaggio e filtrazione specifica, il risparmio è garantito. Basterà un primo sbarazzo a mano in entrata e, successivamente, il trattamento delle stoviglie nel modulo per beneficiare di un'ulteriore azione pretrattante.

(Non disponibile con opzione LC)

OPZIONE LC - PRELAVAGGIO AD ANGOLO 90°

La configurazione del prelavaggio a 90° garantirà la soluzione adatta con il minimo ingombro. Dimensioni ridotte, stessa produttività. (Disponibile su modelli selezionati. Non disponibile con opzione AS)

AS OPTION - AUTOMATIC PRE-WASH WITH EASY+

Time and energy savings are increased thanks to AS and EASY+, a combined pre-wash and specific filtering device. Dishes will only need a superficial manual clearing, and the initial light prewash in the AS module will add to the cleaning effect. (Not available with an installed LC option).

LC OPTION - 90° CORNER PRE-WASH

The design of our 90° corner pre-wash ensures the best solution taking up the minimal amount of space. Smaller dimensions, same productivity (Available on selected models and without AS option).

OPTION AS - PRELAVAGE AUTOMATIQUE AVEC EASY+

Avec AS et EASY +, l'économie d'énergie est garantie grâce à un système combiné de pré-lavage et de filtration. Un débarrassage préalable de la vaisselle suffira avant son passage dans le module pour bénéficier d'une action supplémentaire prétrattante. (Non disponible avec l'option LC)

OPTION LC - PRÉLAVAGE EN ANGLE 90°

L'installation d'un pré-lavage à 90° est la solution idéale pour de hautes performances avec le minimum d'encombrement. Dimensions réduites, productivité identique. (Disponibile sur les modèles sélectionnés. Non disponible avec l'option AS).

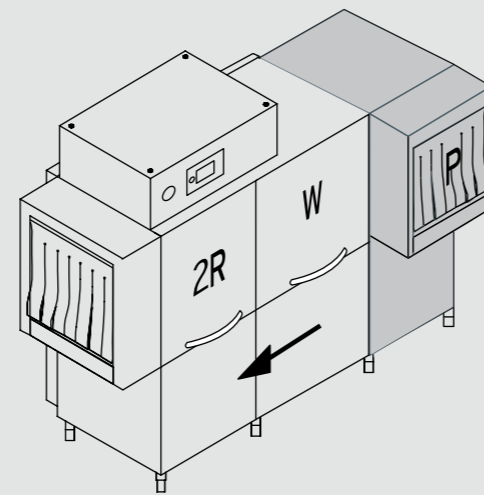

AS OPTION - AUTOMATISCHE VORSPÜLUNG MIT EASY+

Zeit- und Energieeinsparungen Dank AS und EASY + ! Keine manuelle Reinigung mit Galgenbrause notwendig (Nicht verfügbar mit LC-Option).

LC OPTION - 90° EINSCHUB-VORSPÜLZONE

Die 90° Einschub-Vorspülzone bietet platzsparende Lösungen. Geringe Abmessung bei gleicher Kapazität (bei ausgewählten Modellen / ohne AS-Option).

OPCION AS - PRELAVADO AUTOMATICO CON EASY+

Con AS y EASY+, gracias a un sistema combinado de prelavado y filtración específica, el ahorro está garantizado. Solo se necesitará de un primer desconche a la mano y, sucesivamente, del tratamiento de la vajilla en el módulo para beneficiar de una ulterior acción pretrattante. (No disponible con opción LC)

OPCION LC - PRELAVADO EN ESQUINA A 90°

La configuración del prelavado a 90° asegurará la solución más apta con el mínimo tamaño. Dimensiones reducidas, misma productividad. (Disponibile para modelos seleccionados. No disponible con opción AS)

ОПЦИЯ AS - АВТОМАТИЧЕСКАЯ ПРЕДВАРИТЕЛЬНАЯ МОЙКА С EASY+

Благодаря комбинированной системе предварительной мойки и фильтрации AS и EASY+ экономия гарантирована. Достаточно вручную очистить посуду на входе, а далее обработать ее на модуле, чтобы обеспечить еще большую предварительную обработку. (Не доступно с опцией LC)

(Не доступно с опцией LC)

ОПЦИЯ LC - УГЛОВАЯ ПРЕДВАРИТЕЛЬНАЯ МОЙКА ПРИ 90°

Конфигурация предварительной мойки при 90° обеспечивает подходящее решение при минимальных габаритах. Те же габариты, та же производительность. (Доступна на некоторых моделях. Не доступно с опцией AS)

sanitization-equipped version

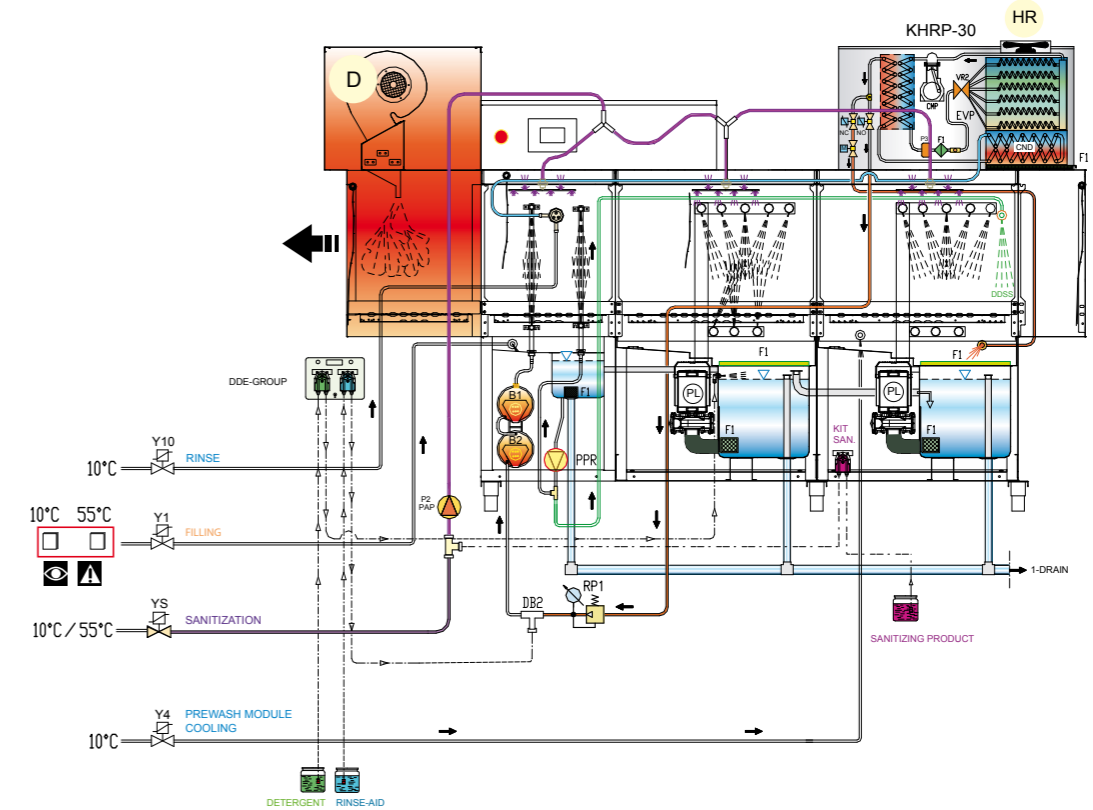

SANITIZATION

The machine's cleaning and sanitization is one of the most dreaded tasks to accomplish at the end of a day at work in the kitchen. For this reason, we have conceived a sanitization system which ensures a thorough and immediate cleaning of all machine's surfaces thanks to the special wash arms installed on the upper wall, thus offering the perfect solution to meet maximum hygiene requirements. A dedicated sanitization product is combined with a booster pump ensuring the right water pressure : the result will be a spick and span dishwasher !

SANITIZZAZIONE

Il processo di pulizia delle macchine è tra le operazioni più detestate a fine giornata. E' per questo che SILVER ha previsto il suo sistema di autopulizia che, grazie ai bracci di risciacquo speciali installati nella parte superiore delle camere, garantisce un risultato immediato ed efficace su tutte le pareti e le superfici. La soluzione perfetta alle esigenze di massima igiene. La combinazione del dosatore di sanitizzazione dedicato unito ad una pompa di aumento pressione che garantisce la giusta pressione idrica: l'igiene è servita!

SANITISATION

Le nettoyage de la machine est l'une des opérations les plus détestées à la fin d'une journée de travail. C'est pourquoi, nous avons mis en place un système d'assainissement qui, grâce aux bras de rinçage spéciaux installés dans la partie supérieure des chambres, garantit un nettoyage immédiat et efficace de toutes les parois et des surfaces et offrant une solution parfaite aux plus hautes exigences d'hygiène. L'association d'un doseur d'assainissement dédié à un surpresseur garantit la juste pression de l'eau : l'hygiène est au rendez-vous !

SELBSTREINIGUNG

Die Reinigung und Desinfektion der Spülmaschine ist eine der wichtigsten Aufgaben am Ende des Tages. Unser selbst entwickeltes Selbstreinigungssystem verfügt über zusätzlich angebrachte Spezialwascharme die eine gründliche und hocheffiziente Innenreinigung gewährleisten! Die perfekte Lösung für maximale Hygieneanforderungen. Konstanter Spüldruck durch Einsatz einer Drucksteigerungspumpe. Das Ergebnis ist eine hygienisch saubere Spülmaschine!!

SANITIZACION

El proceso de limpieza de las máquinas es entre las operaciones más detestables al final del día. Es por eso que SILVER ha previsto su sistema de auto-limpieza que, gracias a los brazos de aclarado especiales instalados en la parte superior de las cámaras, garantiza un resultado inmediato y eficaz en todas las paredes y superficies. La solución perfecta a las exigencias de máxima higiene. La combinación del dosificador de sanitización dedicado asociado a una bomba de refuerzo que asegura la presión de agua correcta: la higiene está cumplida!

ДЕЗИНФЕКЦИЯ

Процесс очистки машин является наиболее неприятным в конце дня. И для этого SILVER предусматривает свою систему самоочистки, которая, благодаря специально установленным ополаскивающим рукавам, расположенным в верхней части камеры, обеспечивает мгновенный результат и эффективность на всех стенках и поверхностях. Идеальное решение для потребностей максимальной гигиены.

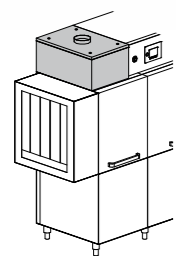
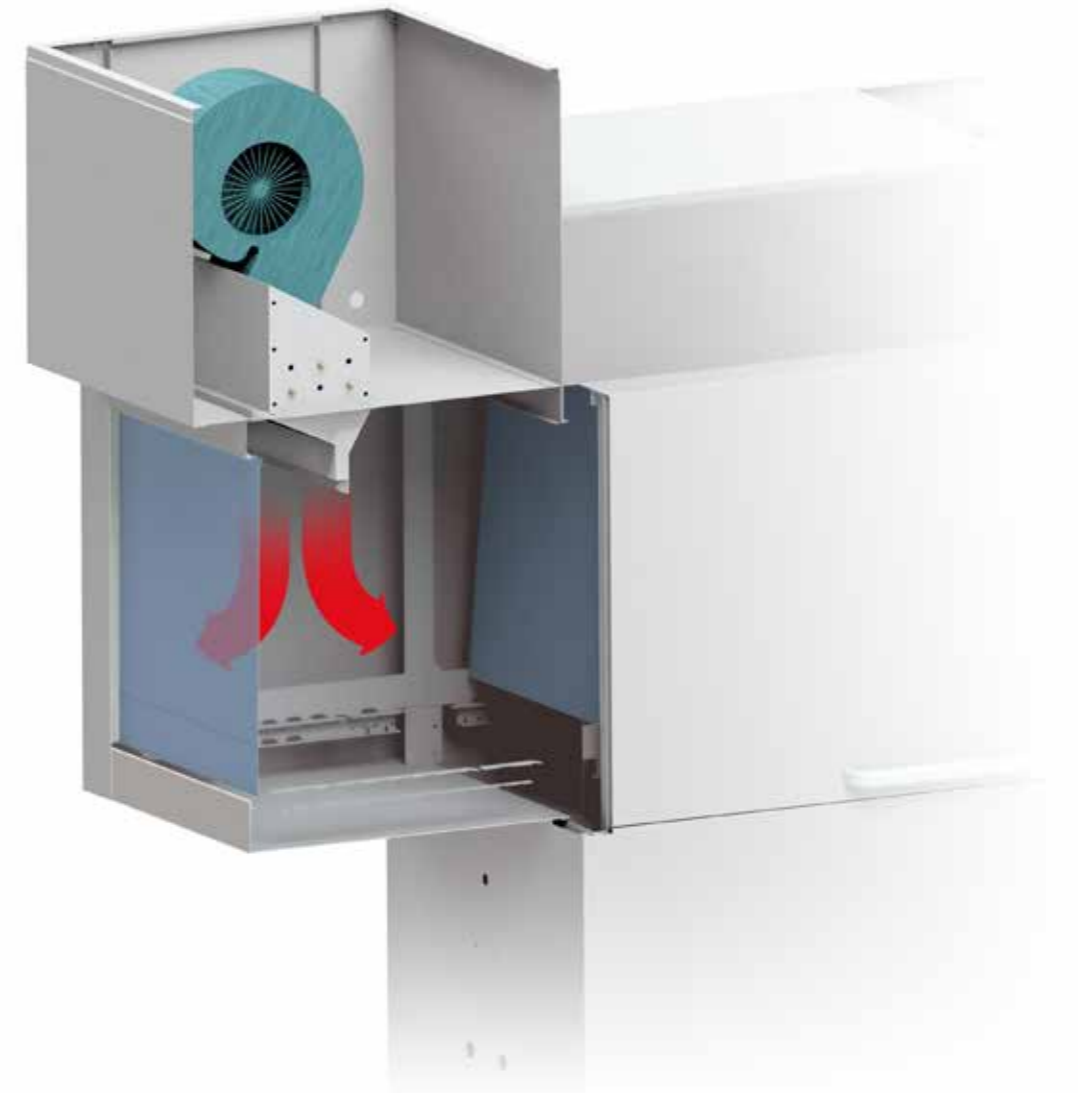
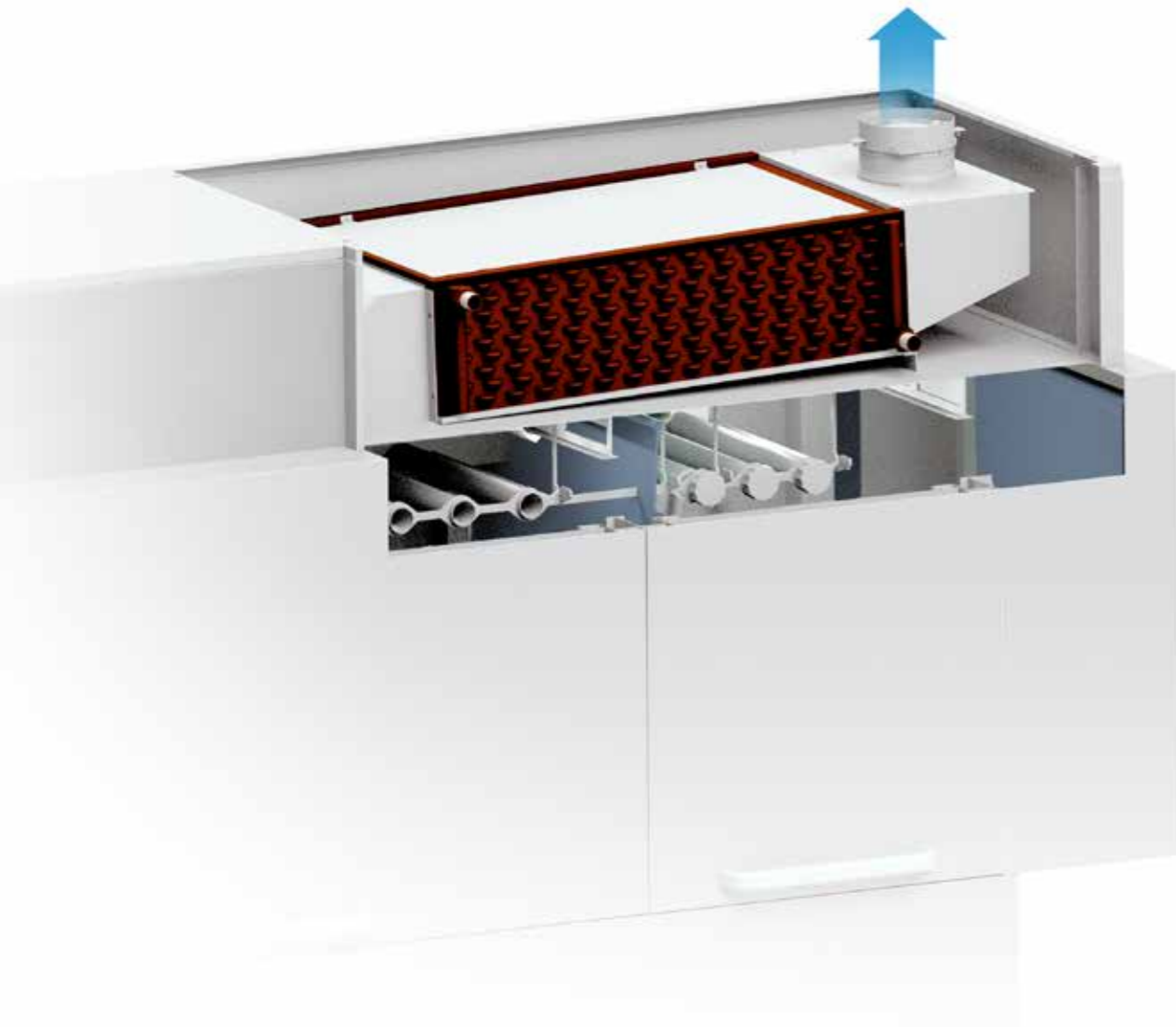

SC10
Condensa vapori
Steam condenser

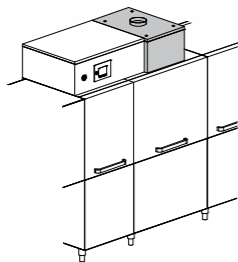

HR10
Recuperatore termico compatto
Compact heat recovery

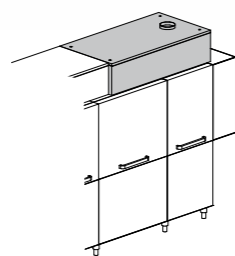

HR20
Recuperatore termico standard
Standard heat recovery

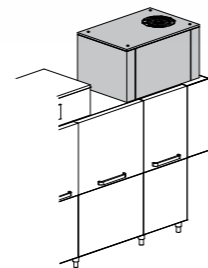

HRP30
Recuperatore termico
con pompa di calore
Heat recovery with heat pump

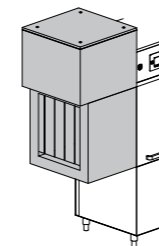

EVO/PRO: **DR64** 4,5 kW Electric
DR69 9 kW Electric
PRO: **DR6V** Steam
Asciugatura leggera
Light dryer

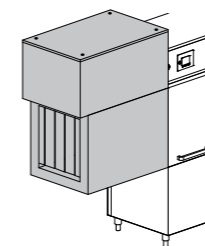

EVO/PRO: **DR94** 4,5 kW Electric
DR99 9 kW Electric
PRO: **DR9V** Steam
Asciugatura potenziata
Reinforced dryer

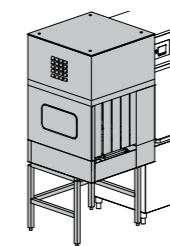

EVO: **DRA94MC** 4,5 kW Electric
DRA99MC 9 kW Electric
PRO: **DRA94MT** 4,5 kW Electric
DRA99MT 9 kW Electric
DRA99VMT Steam
Asciugature ad angolo a 90°
Dryer with arc 90°

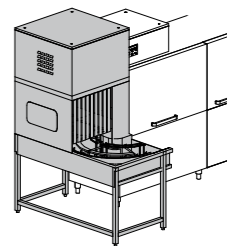

EVO: **DRA184MC** 4,5 kW Electric
DRA189MC 9 kW Electric
PRO: **DRA184MT** 4,5 kW Electric
DRA189MT 9 kW Electric
DRA18VMT Steam
Asciugature ad angolo a 180°
Dryer with arc 180°



DI SERIE

- Caratteristiche comuni precedentemente elencate
- Touch capacitivo e display TFT da 7" IPX5
- Accesso facilitato al pannello di controllo frontale
- Monitoraggio continuo dei parametri di lavoro con interfaccia HACCP integrata
- Informazioni dettagliate e storico relativi agli allarmi in lingua
- Gestione livelli dei prodotti chimici e relativi allarmi ed informazioni
- Sistema di avanzamento SMART DRIVE+
- Economizzatore detergente DDSS
- Triplo risciacquo rinforzato 3R+ a flusso variabile
- Scarico centralizzato SC
- Break Tank con pompa di risciacquo integrata
- Isolamento termico ed acustico
- Isolamento vasche
- Autopulizia della batteria del recuperatore termico (se presente)

OPTIONAL

- Scarico e carico vasche e boiler automatizzato con servovalvole SA
- Controllo dei consumi idrici, elettrici e delle ore di funzionamento su richiesta
- Promemoria manutenzione programmata
- Supervisore HACCP
- Dosatore detergente con sonda o centralina dosatori
- Extra potenza in boiler
- Nuovo HDR 200: Asciugatura + Recuperatore Termico isolati
- Nuovi HDRA 209M ed HDRA 218M su curva motorizzata a 90° o 180° isolati
- Sanitizzazione macchina anche con pompa aumento pressione dedicata
- Pompe lavaggio inox
- Spedizione in 2 o più parti per facilitare la movimentazione

STANDARD

- Previously mentioned features
- Capacitive touch keyboard and 7" IPX5 TFT display
- Easy-access frontal panel
- Constant monitoring of key operating parameters with integrated

- HACCP interface
- Detailed information and history of alarms in 6 languages
- Chemicals level management and related alerts/information
- SMART DRIVE+ advancement system
- Detergent economizer DDSS
- Triple reinforced rinse 3R+ with adjustable water flow
- 1-DRAIN centralized drain
- Break Tank with integrated booster pump
- Thermal and acoustic insulation
- Insulated tanks
- Battery auto-cleaning for heat recovery system (if present)

OPTIONS

- Automated tanks and boiler fill/drain through SA servo-valves
- Upon request: control function for water, energy consumptions and working time
- Pre-set maintenance reminder
- HACCP supervisor
- Detergent dispenser with probe or dispensers kit
- Extra power for boiler
- New HDR 200: insulated dryer + heat recovery system
- New HDRA 209M and HDRA 218M, insulated, on 90°/180° motorized chain conveyor
- Machine sanitization with dedicated booster pump
- Stainless steel wash pumps
- Delivery in 2 or more parts to facilitate handling

STANDARD

- Caractéristiques communes précédemment citées
- Panneau à touches capacitives et écran TFT de 7"
- Accès facilité au panneau de contrôle frontal
- Contrôle continu des paramètres de travail avec interface HACCP intégrée
- Informations détaillées et historique des alarmes disponible en plusieurs langues
- Gestion des niveaux de produits chimiques, alarmes relatives et informations
- Système d'avancement SMART DRIVE+
- Economiseurs de détergent DDSS
- Triple rinçage renforcé 3R+ à flux variable

cutting-edge technology - TUNNEL EXCEL

- Vidange centralisée SC
- Break Tank avec pompe de rinçage intégrée
- Isolation thermique et acoustique
- Isolation des cuves
- Autonettoyage de la batterie du récupérateur thermique (si présent sur la machine)

OPTIONS

- Vidange et remplissage automatisés des cuves et du surchauffeur avec servovalves SA
- Contrôle des consommations hydriques, électriques et des heures de fonctionnement sur demande
- Rappel d'entretien programmé
- Superviseur HACCP
- Doseurs détergent avec sonde ou unité doseurs
- Puissance supplémentaire dans le surchauffeur
- Nouveau HDR 200: Séchage + Récupérateur thermique isolés
- Nouveaux HDRA 209M et HDRA 218M isolés, en angle motorisé à 90° et 180°
- Sanitisation de la machine avec surpresseur dédié
- Pompe de lavage en acier inox
- Livraison en 2 parties ou plus pour faciliter la manipulation

STANDARD

- Bisher erwähnte Merkmale
- TFT touch Display 7" IPX5
- Easy-access übersichtliche Menüführung
- Konstante Anzeige der Parameter mit integrierter HACCP Schnittstelle
- Detailliertes Betriebs-Fehlerhandbuch in 6 Sprachen
- Spülmittelüberwachung und Fehlerdiagnoseinformation
- SMART DRIVE+
- Chemie Economiser DDSS
- 3-fach Klarspülsystem 3R+ mit justierbarem Fließdruck
- 1-Zentralabfluss SC
- Break Tank mit integrierter Drucksteigerungspumpe
- Wärme- und Geräuschisoliert
- Wärmeisolierte Tanks
- Automatisches Selbstreinigungsprogramm - Wärmerückgewinnung

OPTIONEN

- Automatische Tank- und Boilerfüllung und Entleerung
- Auf Anfrage: Kontrollfunktion für Wasser, Energieverbräuche sowie Maschinenlaufzeit
- Pre-set Wartungsmelder
- HACCP Daten Schnittstelle
- Spülmitteldosierung mit Leitwertfühler oder Zeitsteuerung
- erhöhte Boiler-Heizleistung
- Neu HDR 200: isolierte Trockenzone + Wärmerückgewinnungssystem
- Neu HDRA209M und HDRA218M, isoliert, 90°/180° Kettenantrieb (motorisiert)
- Selbstreinigungsprogramm mit Drucksteigerungspumpe
- Edelstahl Waschpumpen
- Lieferung in 2 Teilen (optional auch weitere Teilungen möglich)

ESTANDAR

- Características comunes precedentemente listadas
- Panel de control con touch capacitivo y pantalla TFT de 7" IPX5
- Acceso facilitado al panel de control frontal
- Supervisión continua de los parámetros de trabajo con interfaz HACCP integrada
- Informaciones detalladas y archivo histórico virtual de los alarmes y de los eventos en idioma personalizable
- Gestión de los niveles de producto químico y relativos alarmes e informaciones
- Sistema de arrastre SMART DRIVE+
- Economizador de detergente DDSS

- Triple aclarado reforzado 3R+ con flujo variable
- Desagüe centralizado SC
- Break tank con bomba de aclarado integrada
- Aislamiento térmico y acústico
- Aislamiento de las cubas
- Autolimpieza del intercambiador de calor (si incluido)

OPCIONES

- Desagüe y relleno cubas y calderín automatizado con válvulas auxiliares SA
- Control de los consumos de agua, electricidad y horas de funcionamiento bajo pedido
- Aviso manutención programada
- Supervisor HACCP
- Dosificador detergente con sonda o unidad de dosificadores
- Potencia adicional en el calderín
- Nuevo HDR 200: Secado + Recuperador Térmico aislados
- Nuevos HDRA 209M y HDRA 218M en curva motorizada a 90° o 180° aislados
- Sanitización máquina incluso con bomba de refuerzo dedicada
- Bombas de lavado en acero inoxidable
- Expedición en 2 o más partes para facilitar la manipulación de la máquina

СТАНДАРТНО

- Общие ранее перечисленные характеристики
- Емкостный сенсорный дисплей TFT 7" IPX5
- Легкий фронтальный доступ к панели управления
- Непрерывный мониторинг параметров работы с встроенным интерфейсом HACCP
- Подробная информация и история, относящиеся к аварийной сигнализации на 6 языках
- Управление уровнем химикатов и соответствующей сигнализации и информации
- Система продвижения SMART DRIVE+
- Экономайзер моющего средства DDSS
- Тройное усиленное ополаскивание 3R+ с переменной струей
- Централизованный слив SC
- Break Tank с встроенным насосом ополаскивания
- Тепловая и звуковая изоляция
- Изоляция ванн
- Самоочистка батареи теплорекуператора (при наличии)

ОПЦИИ

- Разгрузка и загрузка ванн и автоматический бойлер с сервоклапанами SA
- Контроль за потреблением воды, электричества и часов работы по запросу
- Напоминание о плановом техническом обслуживании
- Контролер HACCP
- Дозатор моющего средства с датчиком или модулем дозаторов
- Дополнительная мощность в бойлере
- Новый HDR 200: изолированные Сушка + Теплорекуператор
- Новые изолированные HDRA 209M и HDRA 218M на моторизованном повороте 90° или 180°
- Санитизация машины, даже с насосом повышения давления
- Моющие насосы из нержавеющей стали
- Отгрузка двумя или более частями, чтобы облегчить перемещение



OTTIMI RISULTATI, MENO SPRECHI, PIÙ EFFICIENZA

Il sistema di risciacquo 3R PLUS è caratterizzato da tre fasi successive, due delle quali sfruttano acqua di ricircolo e rimuovono la maggior parte del detergente dalle stoviglie. Grazie agli ugelli differenziati ed al sistema break tank con elettropompa dedicata, il flusso d'acqua sulle stoviglie è sempre costante. L'inverter di serie, a comando della pompa di risciacquo, permette di calibrare il consumo d'acqua alla velocità effettiva di avanzamento del cesto (min 0,44 l max 1 l).

Inoltre, il consumo di acqua pulita a bassa temperatura, per il raffreddamento del pre-lavaggio, è completamente abbattuto, grazie all'optional HDR.

GREAT RESULTS, LESS WASTE AND MORE EFFICIENCY

The new 3R PLUS Rinse System is characterized by 3 subsequent rinse steps, two of which exploit the recirculating water, removing most of the detergent left on the dishes. Thanks to the differentiated nozzles and break tank system with dedicated pump, the water stream is always constant. The rinse pump equipped with inverter works to harmonize the rinse water consumption accordingly to the speed of the rack (min 0,44 l max 1 l). On top of that, thanks to the option HDR, the need of low temperature clean water used to cool down the prewash tank, is totally eliminated.

RESULTATS OPTIMAUX, MOINS DE GASPILLAGES, PLUS D'EFFICACITE

Le nouveau système de rinçage 3R PLUS est caractérisé par 3 phases de rinçage successives; deux desquelles utilisent l'eau de recirculation et enlèvent la grande partie du produit de lavage restant sur la vaisselle.

Grâce aux gicleurs différenciés et au système Break Tank avec électropompe dédiée, l'écoulement de l'eau sur la vaisselle est toujours constant.

L'inverseur de série, grâce à la pompe de rinçage, permet de calibrer la consommation d'eau à la vitesse effective du panier (min 0,44 l max 1 l).

De plus, grâce à l'option HDR, on ne consomme plus d'eau propre à basse température pour le refroidissement du pré-lavage.

PERFEKTES ERGEBNIS, GERINGSTE VERBRÄUCHE, HOHE LEISTUNGSFÄHIGKEIT

Das neue 3R PLUS 3-Fach Klarspülsystem charakterisiert 3 wesentliche Klarspülstufen: zwei Klarspülarme für die zirkulierende Klarspülung, die den größten Teil der Chemiereste vom Spülgut entfernt, sowie die abschließende Frischwasser-Klarspülung. Durch die Differenzialdüsen und dem Break-Tank-System mit integrierter Drucksteigerungspumpe, wird der Fließdruck konstant gehalten. Die frequenzgesteuerte Klarspülpumpe steuert die Klarspülwassermenge je nach gewählter Geschwindigkeit (min. 0,44 l max. 1 l). Dank der HDR Lösung, kann wird die Temperatur im Vorspültank mit Brauchwasser reguliert, so das kein Frischwasser zum Kühlen verwendet werden muss! Daraus resultiert eine erhebliche Einsparung der Wasserkosten.

ÓPTIMOS RESULTADOS, MENOS DESPERDICIOS Y MÁS EFICIENCIA

El sistema de aclarado 3R PLUS se caracteriza por 3 fases sucesivas, dos de las cuales disfrutan de agua de recírculo y remueven la mayor parte de detergente desde la vajilla.

Gracias a las boquillas diferenciadas y al sistema break-tank con electrobomba dedicada, el flujo de agua es siempre constante.

El inersor de serie, comandado por la bomba de aclarado, permite calibrar el consumo de agua a la velocidad efectiva de avance de la cesta (mín. 0,44 l máx. 1 l).

Además, el consumo de agua limpia a baja temperatura, para el enfriamiento del prelavado, se abate completamente gracias a la opción HDR.

ПРЕВОСХОДНЫЕ РЕЗУЛЬТАТЫ, МЕНЬШЕ ТРАТ, БОЛЬШЕ ЭФФЕКТИВНОСТИ

Система ополаскивания 3R PLUS состоит из трех последовательных этапов, два из которых используют рециркуляцию воды и смывают с посуды большую часть моющего средства. Благодаря дифференцированным форсункам и системе break tank с электронасосом, поток воды на посуду остается всегда постоянным. Серийно установленный для управления насосом ополаскивания инвертор, позволяет откалибровать расход воды со скоростью прохождения корзины (мин 0,44 л макс 1 л).

Кроме того, потребление чистой воды при низкой температуре для охлаждения предварительной мойки, полностью сокращено, благодаря опции HDR.

LESS WORK AND CLEANER WATER

At the end of the work session you can drain all tanks, by the touch of a key, with no need to remove overflows and dip into washing solution. Thanks to dedicated motorized valves, one per tank, it is possible to selectively drain the pre-wash tanks, during the machine's operations.

This will ensure the continuous and balanced regeneration of pre-wash water without any waste, bringing immediate benefit to the next washing phases. Moreover the automatic drain gives you the possibility to schedule the tanks filling and heating, giving the max level of comfort.

MENO LAVORO E ACQUA SEMPRE PULITA

Al termine del ciclo di lavoro è sufficiente sfiorare un tasto per svuotare le vasche, senza necessità di rimuovere alcun troppopieno e quindi senza entrare in contatto con la soluzione di lavaggio.

Grazie alle servovalvole dedicate ad ogni vasca è possibile effettuare lo svuotamento delle sole vasche di prelavaggio.

In tal modo si assicura la rigenerazione continua ed equilibrata dell'acqua di pre-lavaggio, senza sprechi e con beneficio immediato per le fasi di lavaggio successive. Con lo scarico automatizzato, inoltre, la possibilità di programmare il riempimento ed il riscaldamento delle vasche in previsione della sessione di lavoro successiva, permette di raggiungere il massimo livello di comodità.

MOINS DE TRAVAIL ET UNE EAU TOUJOURS PROPRE

A la fin du cycle, il suffit de presser un bouton afin de vider les cuves, sans avoir besoin d'enlever le trop plein et entrer en contact avec le produit de lavage. Grâce aux servovalves dédiées à chaque cuve, il est possible de vider seulement les cuves de pré-lavage. De cette façon, on assure la régénération continue et équilibrée de l'eau de pré-lavage, sans gaspillage et avec un bénéfice immédiat pour les phases de lavage suivantes. De plus, grâce à la vidange centralisée, il est possible de programmer le remplissage et le chauffage des cuves en prévision de la session de travail suivante, garantissant le confort le plus total.

WENIGER ARBEITSAUFWAND UND SAUBERES WASSER

Am Ende des Spülganges können durch einfaches Berühren einer Taste alle Tanks entleert werden, ohne den Überlaufstopfen herauszuziehen, und somit mit der Spüllauge in Kontakt treten zu müssen.

Dank der motorisierten Ventile, ist es möglich während des Betriebs die Vorwaschtanks zu entleeren. Dies gewährle-



SILVER
WAREWASHING SOLUTIONS

stet die kontinuierliche und ausgewogene Regeneration des Vorwaschwassers ohne jegliche Verschwendung und mit sofortigen Vorteilen für die darauffolgenden Spülphasen. Darüber hinaus bietet die automatische Entleerung die Möglichkeit, die Füllung und Erwärmung der Tanks für den nächsten Spülprozess zu programmieren, wodurch ein hohes Maß an Komfort erreicht und Wartezeiten vermieden werden.

MENOS TRABAJO Y AGUA SIEMPRE LIMPIA

Al final del ciclo de trabajo es suficiente tocar la pantalla para descargar las cubas, sin necesidad de remover el rebosadero y entrar en contacto con la solución de lavado. Gracias a las válvulas auxiliares dedicadas a cada cuba, es posible efectuar la descarga de las solas cubas de prelavado. De tal manera se asegura la regeneración continua y equilibrada del agua de prelavado, sin desperdicios y con beneficios inmediatos para las fases de lavado sucesivas. Con el desagüe automatizado, además, la posibilidad de programar el relleno y el recalentamiento de las cubas en previsión de la sesión de trabajo sucesiva garantiza la comodidad de utilizzo.

МЕНЬШЕ РАБОТЫ И ВСЕГДА ЧИСТАЯ ВОДА

По окончании рабочего цикла просто коснитесь кнопку для слива воды ванны, нет необходимости удалять устройство перелива, следовательно, не входя в контакт с моющим раствором.

Благодаря сервоклапанам в каждой ванне возможно осуществить слив только ванн предварительной мойки.

Таким образом обеспечивается непрерывная и сбалансированная регенерация воды предварительной мойки, без лишних затрат и с незамедлительной пользой для последующих этапов мойки. Кроме того, с автоматическим сливом возможно запрограммировать заполнение и нагрев ванн в ожидании следующего цикла работы, что позволяет достичь максимально комфортных условий работы.

SEMPLICITA' E COMPLETEZZA

L'interfaccia utente con menù a più livelli ed accessi differenziati, garantisce informazioni complete e mirate, sia per l'utilizzatore che per il tecnico.

- Ampio display TFT da 7"
- Quadro elettrico IPX5
- Pannello comandi touch capacitivo
- Tasti rapidi per i comandi da operatore
- Monitoraggio continuo dei parametri di lavoro
- Informazioni dettagliate relative agli allarmi
- Informazioni relative alle ore di funzionamento ed ai consumi
- Storico allarmi ed eventi
- Interfaccia HACCP
- Gestione livelli dei prodotti chimici e relativi allarmi ed informazioni
- Promemoria manutenzione programmata
- Personalizzazione lingua menù comandi

EASY AND COMPLETE

The user interface with multiple menu levels and differentiated accesses, provides comprehensive information to targeted users and service staff.

- Wide TFT 7" display
- Panneau électrique IPX5
- Capacitive control panel
- Frequently used keys shortcut
- Constant monitoring of key operating parameters
- Detailed information on alarms

- Information on operating hours, energy and water consumption
- Alarms and events report
- HACCP supervisor interface
- Chemicals level management and related alerts/information
- Hints for scheduled maintenance
- Language menu setting

SIMPLE ET COMPLET

L'interface utilisateur avec menu multi-niveaux et accès différenciés, garantit des informations complètes et ciblées aussi bien pour l'utilisateur que pour le technicien.

- Large panneau de contrôle TFT de 7"
- Panneau de contrôle électronique IPX5
- Panneau de commandes à touches capacitives
- Clés rapides commandes opérateur
- Contrôle continu des paramètres de travail
- Informations détaillées relatives aux alarmes
- Informations relatives aux heures de travail et aux consommations
- Historique des alarmes et des évènements
- Interface HACCP
- Gestion des niveaux de produits chimiques, alarmes relatives et informations
- Rappel d'entretien programmé
- Personnalisation des langues dans le menu de commandes

EINFACH UND KOMPAKT

Hochauflösende Menüführung auf verschiedenen Menüebenen, für umfangreiche Informationen und einfachste Bedienung.

- TFT touch Display 7"
- IPX5 Schaltkasten
- Kapazitives Bedienpaneel
- Programm- Kurzwahlmöglichkeiten
- Konstante Displayanzeige der Funktionsdaten/Parameter
- Detaillierte Alarmhinweise
- Informationen zu Betriebsstunden, Energie- und Wasserverbrauchsdaten
- Alarm und Eventreport
- HACCP Daten Schnittstelle
- Spülmittelüberwachung und Fehlerdiagnoseinformation
- Wartungshinweise
- Sprachmenü

SIMPLICIDAD Y COMPLETITUD

La interfaz del usuario con menús variables y accesos diferenciados, garantiza informaciones completas y miradas tanto para el utilizador, como para el técnico.

- Ancha pantalla TFT de 7"
- Pantalla eléctrica IPX5
- Panel de control con touch capacitivo
- Teclas rápidas para mandos desde el operador
- Supervisión continua de los parámetros de trabajo

- Informaciones detalladas relativas a los alarmes
- Informaciones relativas a las horas de funcionamiento y a los consumos
- Archivo histórico virtual de los alarmes y de los eventos
- Interfaz HACCP
- Gestión de los niveles de producto químico y relativos alarmes e informaciones
- Aviso manutención programada
- Personalización de idiomas y menú

ПРОСТОТА И ЗАВЕРШЕННОСТЬ

Интерфейс пользователя с многоуровневым меню и дифференцированным доступом обеспечивает полную и целенаправленную информацию, как для пользователя, так и для специалиста.

- Большой дисплей TFT 7"
- Электрическая панель управления IPX5
- Емкостная панель управления touch
- Быстрые кнопки для управления оператора
- Непрерывный мониторинг рабочих параметров
- Подробная информация о сигналах тревоги
- Информация о часах работы и потреблении
- История аварийных сигналов и событий
- Интерфейс HACCP
- Управление уровнем химикатов и соответствующей сигнализации и информации
- Напоминание о плановом техническом обслуживании
- Настройки языка меню команд



Detailed information on alarms

provides comprehensive information to targeted users and service staff

ENERGY SAVED

ESTIMATED ENERGY SAVINGS ON AN ANNUAL BASIS*

	+ HDR	- HDR
RESISTENZA BOILER - BOILER HEATING ELEMENT - RESISTANCE SURCHAUFFEUR BOILERHEIZUNG - RESISTENCIA CALDERIN - ТЭНЫ БОЙЛЕРА	13,29 kW	20,36 kW
POTENZA ASCIUGATURA - DRYING POWER - PUISSANCE DE SÉCHAGE TROCKNENLEISTUNG - POTENCIA DE SECADO - МОЩНОСТЬ СУШКИ	4,50 kW	0,00 kW
ALTRE POTENZE - OTHER POWERS - AUTRES PUISSANCES ANDERE LEISTUNGEN - OTRAS POTENCIAS - МОЩНОСТЬ ПРОЧАЯ	23,33 kW	23,03 kW
POTENZA TOTALE INSTALLATA - TOTAL INSTALLED POWER - PUISSANCE TOTALE INSTALLÉE GESAMTLEISTUNG - POTENCIA TOTAL INSTALADA - ОБЩАЯ УСТАНОВОЧНАЯ МОЩНОСТЬ	41,11 kW	43,38 kW
RECUPERO ORARIO* - RECOVERY PER HOUR* - RECUPERATION HORAIRE* WIEDERGWINNUNG PRO STUNDE* - RECUPERACIÓN POR HORA* - ПОЧАСОВОЕ БЕРЕЖЕНИЕ*	8,09kWh	0,00 kWh

Dati calcolati sui valori medi dei modelli RK - Values determined on average data for RK models - Valeurs déterminées sur des données moyennes pour les modèles RK - Diese Daten wurden anhand der Durchschnittswerte der RK Modelle berechnet - Datos calculados sobre los modelos RK en promedio - Даны усредненные значения для RK модели

PIU' CHE UN RECUPERATORE TERMICO

Il modulo HDR Recuperatore Termico + Asciugatura consente di ottenere significativi risparmi di energia. Sfrutta il calore, altrimenti disperso nell'ambiente circostante, per preriscaldare sia l'acqua di risciacquo, che l'aria utilizzata per l'asciugatura. Le condizioni dell'ambiente di lavoro risultano così preservate grazie all'abbattimento della temperatura dell'aria in uscita e dell'acqua di scarico. La potenza totale installata è inoltre significativamente ridotta. L'innovativo sistema di doppio recupero termico agevola quindi il risparmio energetico, ma anche di fattori come acqua e prodotti chimici. In effetti, grazie alla tecnologia di cui dispone, HDR consente inoltre di abbassare fino ad un 50% il consumo di detergente altrimenti utilizzato nella zona di lavaggio e di ridurre quasi completamente l'acqua fredda in arrivo dalla rete idrica per mantenere le vasche di prelavaggio alla temperatura corretta.

L'installazione di questo optional permette l'alimentazione della macchina ad acqua fredda e consente di effettuare l'asciugatura dei piatti con costi operativi ridottissimi. Il modulo HDR è disponibile sia in linea che su curva motorizzata a 90° o 180° (rispettivamente HDR 200, HDRA 209M, HDRA 218M).

MORE THAN A HEAT RECOVERY SYSTEM

The technology of HDR Heat Recovery + Dryer leads to significant energy savings. It exploits the heat otherwise dispersed in the working environment to pre-heat both inlet water and inlet air, (respectively used to rinse and dry). Room's conditions are thus kept ideal. Moreover, waste water temperature and installed power are significantly reduced.

The innovative system of double heat recovery enhances not only electrical power, but also water and chemicals savings. Its in-built technology allows HDR to lower up to 50% the quantity of detergent otherwise employed in the wash area, and to get rid almost completely of the cold inlet water used to maintain the correct temperature in the prewash tanks. With this option, the machine can be fed with cold water, and the dryer works on reduced operating costs. The HDR module can be linear, or on 90° and 180° motorized-arc (HDR 200, HDRA 209M, HDRA 218M respectively).

BIEN PLUS QU'UN RECUPERATEUR THERMIQUE

Le module HDR récupérateur thermique + séchage permet une épargne significative d'énergie. Il utilise la chaleur autrement dispersée dans l'environnement pour préchauffer aussi bien l'eau de rinçage que l'air utilisé pour le séchage. Les conditions dans l'environnement de travail sont ainsi totalement préservées grâce à la baisse de la température de l'air à la sortie, et de la température de l'eau de vidange; la puissance totale installée est ainsi significativement réduite. Le système innovateur de double récupération thermique facilite l'économie d'énergie, mais également de l'eau et des produits chimiques. En effet, grâce à la technologie dont il bénéficie, HDR permet de diviser par deux la quantité de détergent utilisé dans la zone de lavage et de réduire presque complètement la consommation d'eau froide provenant du réseau hydrique pour maintenir les cuves de pré lavage à température correcte.

L'installation de cette option permet d'alimenter la machine à l'eau froide et d'effectuer le séchage de la vaisselle avec des coûts opérationnels réduits au maximum.

Le module HDR est disponible en ligne ou en virage motorisé à 90° ou à 180° (respectivement HDR 200, HDRA 209M, HDRA 218M).

MEHR ALS EIN WÄRMERÜCKGEWINNUNGSSYSTEM

Die HDR Technologie (Wärmerückgewinnung + Trocknung) führt zu erheblichen Energieeinsparungen. Die warme Luft, die gewöhnlich an die Umgebung abgegeben wird, wird sowohl zum Aufheizen des Zulaufwassers als auch der Luft für die Trocknung genutzt. Die Raumbedingungen bleiben somit ideal. Darüber hinaus sind die Abwassertemperatur und die installierte Leistung deutlich reduziert.

Das Innovative System der doppelten Wärmerückgewinnung führt nicht nur zur Energieeinsparung sondern auch zur Reduzierung der Wasser- und Chemieverbräuche. Dank der HDR Technologie kann, im Vergleich zum herkömmlichen System, bis zu 50% der in der Waschzone verwendeten Chemie eingespart werden; gleichzeitig wird der Wasserverbrauch für die Temperaturregulierung im Vorwaschtank nahezu vollständig eingespart.

HDR - heat recovery & dryer

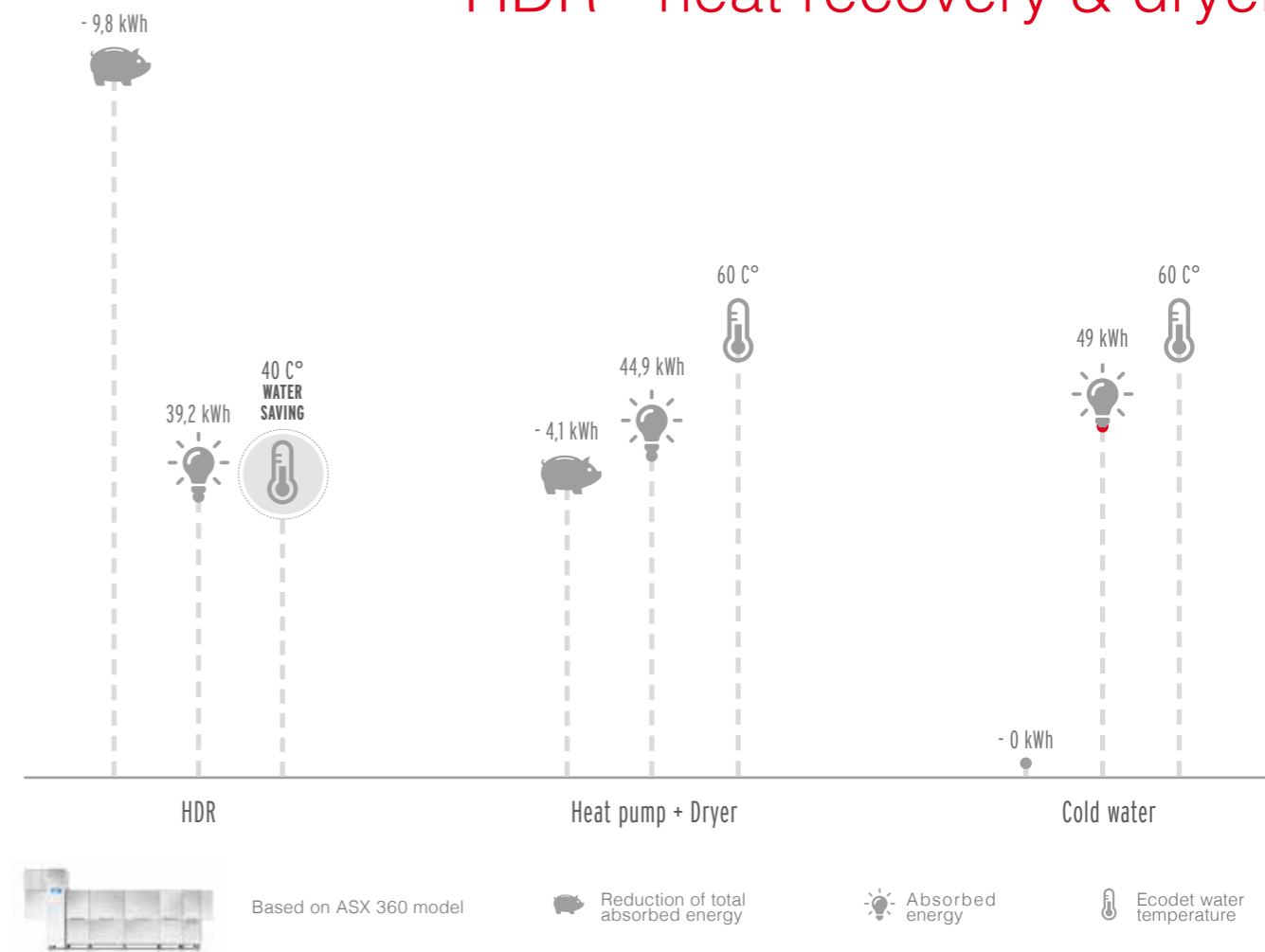

Die Installation dieser Option ermöglicht die Versorgung der Maschine mit Kaltwasser und gewährleistet das Trocknen von Geschirr mit sehr niedrigen Betriebskosten. Das HDR Modul kann bei gerader- über 90° oder 180° motorangetriebene Kurve angewendet werden (HDR 200, HDRA 209M, HDRA 218M).

MÁS QUE UN RECUPERADOR TÉRMICO

El módulo HDR Recuperador Térmico + Secado permite obtener significativos ahorros de energía. Aprovechando del calor producido, de otra manera disipado en el ambiente circunstante, el sistema precalienta tanto el agua de aclarado como el aire utilizado para el secado. Las condiciones del ambiente de trabajo resultan preservadas gracias a la reducción de la temperatura del aire en salida y del agua de desagüe, favoreciendo la disminución de la potencia instalada.

El innovador sistema de doble recuperación térmica facilita así el ahorro energético y también de factores como agua y productos químicos. De hecho, gracias a su tecnología, el HDR consiente reducir hasta un 50% los consumos de detergente que, de lo contrario, sería utilizado en la zona de lavado y, además, consiente bajar casi completamente el agua fría de entrada de la red hídrica para mantener las cubas de prelavado a la temperatura correcta.

La instalación de esta opción permite la alimentación de la máquina en agua fría y consiente efectuar el secado de los platos con costos operativos bajos.

El módulo HDR está disponible tanto en versión linear, como en curva motorizada de 90° o 180° (respectivamente HDR 200, HDRA 209M, HDRA 218M).

БОЛЬШЕ, ЧЕМ ТЕПЛОВОЙ РЕКУПЕРАТОР

Модуль HDR Тепловой Рекуператор + Сушка позволяет получить значительную экономию энергии.

Он использует тепло, которое в противном случае было бы рассеяно в окружающей среде, для подогрева как воды для ополаскивания, так и воздуха, используемого для сушки.

Таким образом, условия рабочей среды сохраняются благодаря снижению температуры воздуха и воды на выходе. Также значительно снижается общая установленная мощность.

Инновационная система двойной рекуперации тепла способствует экономии энергии, а также таких элементов как вода и химикаты.

Благодаря данной технологии, HDR позволяет также снизить до 50% расходы моющего средства, которое в противном случае использовалось бы в зоне мойки и почти полностью сократить поступление холодной воды от водоснабжения для поддержания ванны предварительной мойки при нужной температуре.

Установка этой опции позволяет осуществлять подачу холодной воды, а также сушку посуды при заметно сниженных эксплуатационных расходах.

Модуль HDR доступен как в линейной конфигурации, так и на моторизованном повороте 90° или 180° (HDR 200, HDRA 209M, HDRA 218M соответственно).

AS and LC versions

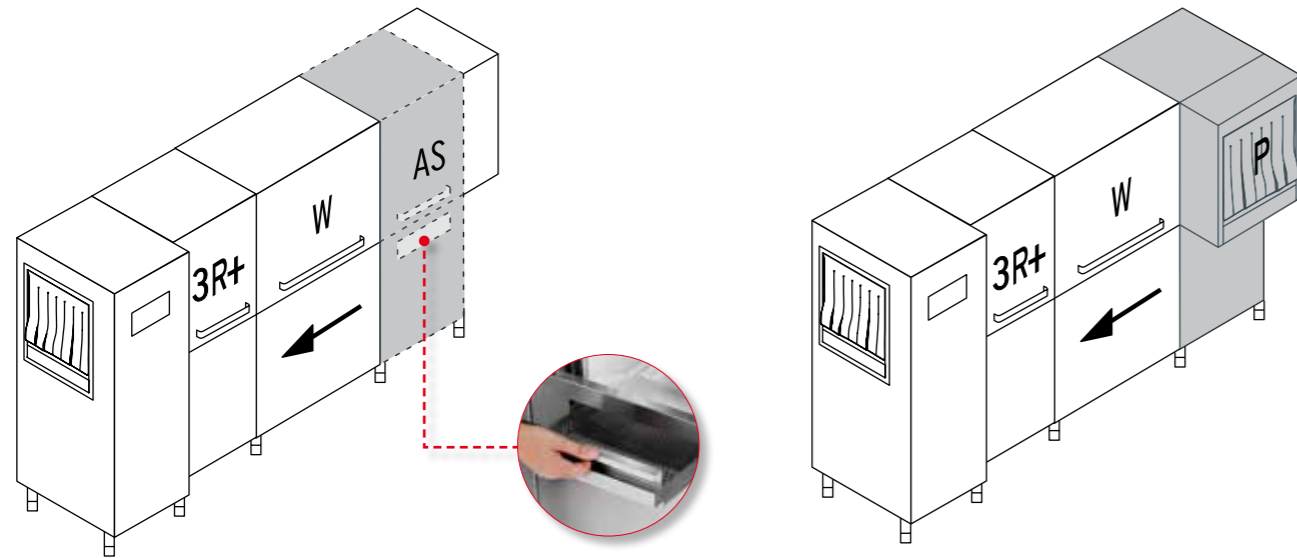

OPZIONE AS - MODULO DI PRELAVAGGIO AUTOMATICO CON FILTRO A CASSETTO

Con AS ed EASY+, grazie ad un sistema combinato di prelavaggio e filtrazione specifica, il risparmio è garantito. Basterà un primo sbarazzo a mano in entrata e, successivamente, il trattamento delle stoviglie nel modulo per beneficiare di un'ulteriore azione pretrattante.

(Non disponibile con opzione LC)

OPZIONE LC - PRELAVAGGIO AD ANGOLO 90°

La configurazione del prelavaggio a 90° garantirà la soluzione adatta con il minimo ingombro. Dimensioni ridotte, stessa produttività. (Disponibile su modelli selezionati. Non disponibile con opzione AS)

AS OPTION - AUTOMATIC PRE-WASH WITH EASY+

Time and energy savings are increased thanks to AS and EASY+, a combined pre-wash and specific filtering device. Dishes will only need a superficial manual clearing, and the initial light prewash in the AS module will add to the cleaning effect. (Not available with an installed LC option).

LC OPTION - 90° CORNER PRE-WASH

The design of our 90° corner pre-wash ensures the best solution taking up the minimal amount of space. Smaller dimensions, same productivity (Available on selected models and without AS option).

OPTION AS - PRELAVAGE AUTOMATIQUE AVEC EASY+

Avec AS et EASY +, l'économie d'énergie est garantie grâce à un système combiné de pré-lavage et de filtration. Un débarrassage préalable de la vaisselle suffira avant son passage dans le module pour bénéficier d'une action supplémentaire prétrattante. (Non disponible avec l'option LC)

OPTION LC - PRÉLAVAGE EN ANGLE 90°

L'installation d'un pré-lavage à 90° est la solution idéale pour de hautes performances avec le minimum d'encombrement. Dimensions réduites, productivité identique. (Disponibile sur les modèles sélectionnés. Non disponible avec l'option AS).

AS OPTION - AUTOMATISCHE VORSPÜLUNG MIT EASY+

Zeit- und Energieeinsparungen Dank AS und EASY + ! Keine manuelle Reinigung mit Galgenbrause notwendig (Nicht verfügbar mit LC-Option).

LC OPTION - 90° EINSCHUB -VORSPÜLZONE

Die 90 ° Einschub- Vorspülzone bietet platzsparende Lösungen. Geringe Abmessung bei gleicher Kapazität (bei ausgewählten Modellen / ohne AS-Option).

OPCION AS - PRELAVADO AUTOMATICO CON EASY+

Con AS y EASY+, gracias a un sistema combinado de prelavado y filtración específica, el ahorro está garantizado. Solo se necesitará de un primer desconche a la mano y, sucesivamente, del tratamiento de la vajilla en el módulo para beneficiar de una ulterior acción pretrattante.

(No disponible con opción LC)

OPCION LC - PRELAVADO EN ESQUINA A 90°

La configuración del prelavado a 90° asegurará la solución más apta con el mínimo tamaño. Dimensiones reducidas, misma productividad. (Disponibile para modelos seleccionados. No disponible con opción AS)

ОПЦИЯ AS - АВТОМАТИЧЕСКАЯ ПРЕДВАРИТЕЛЬНАЯ МОЙКА С EASY+

Благодаря комбинированной системе предварительной мойки и фильтрации AS и EASY+ экономия гарантирована. Достаточно вручную очистить посуду на входе, а далее обработать ее на модуле, чтобы обеспечить еще большую предварительную обработку.

(Не доступно с опцией LC)

ОПЦИЯ LC - УГЛОВАЯ ПРЕДВАРИТЕЛЬНАЯ МОЙКА ПРИ 90°

Конфигурация предварительной мойки при 90° обеспечивает подходящее решение при минимальных габаритах. Те же габариты, та же производительность. (Доступна на некоторых моделях. Не доступно с опцией AS)

sanitization-equipped version

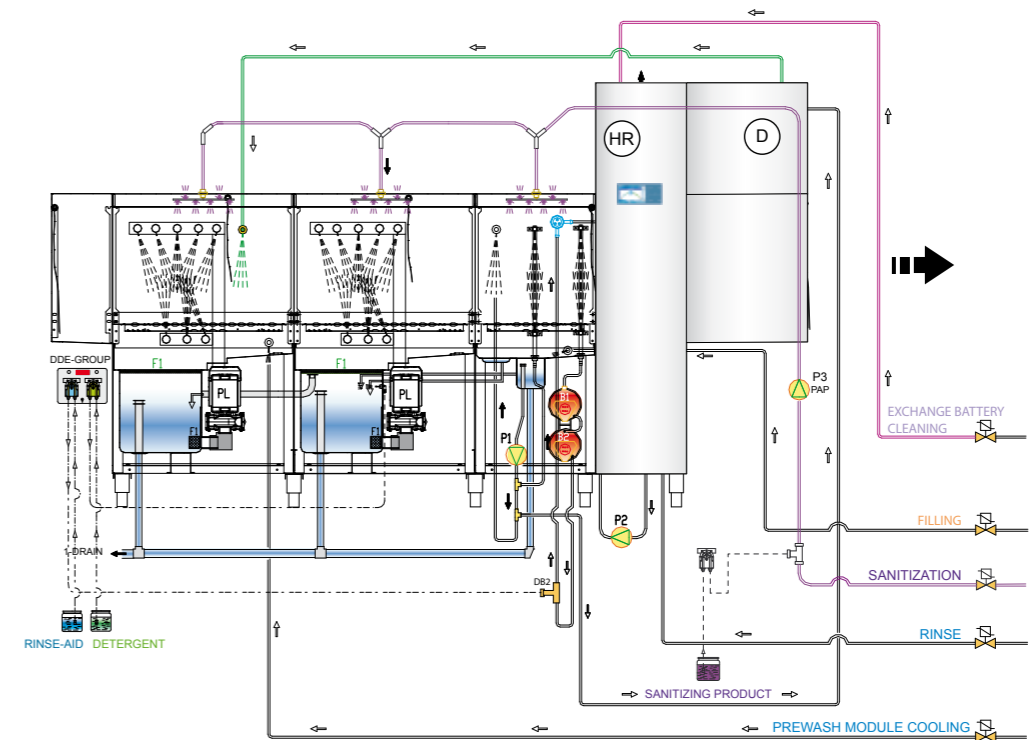

SANITIZZAZIONE

Il processo di pulizia delle macchine è tra le operazioni più detestate a fine giornata. E' per questo che SILVER ha previsto il suo sistema di autopulizia che, grazie ai bracci di risciacquo speciali installati nella parte superiore delle camere, garantisce un risultato immediato ed efficace su tutte le pareti e le superfici. La soluzione perfetta alle esigenze di massima igiene. La combinazione del dosatore di sanitizzazione dedicato unito ad una pompa di aumento pressione che garantisce la giusta pressione idrica: l'igiene è servita!

SANITIZATION

The machine's cleaning and sanitization is one of the most dreaded tasks to accomplish at the end of a day at work in the kitchen. For this reason, we have conceived a sanitization system which ensures a thorough and immediate cleaning of all machine's surfaces thanks to the special wash arms installed on the upper wall, thus offering the perfect solution to meet maximum hygiene requirements. A dedicated sanitization product is combined with a booster pump ensuring the right water pressure : the result will be a spick and span dishwasher !

SANITISATION

Le nettoyage de la machine est l'une des opérations les plus détestées à la fin d'une journée de travail. C'est pourquoi, nous avons mis en place un système d'assainissement qui, grâce aux bras de rinçage spéciaux installés dans la partie supérieure des chambres, garantit un nettoyage immédiat et efficace de toutes les parois et des surfaces et offrant une solution parfaite aux plus hautes exigences d'hygiène.

L'association d'un doseur d'assainissement dédié à un surpresseur garantit la juste pression de l'eau : l'hygiène est au rendez-vous !

SELBSTREINIGUNG

Die Reinigung und Desinfektion der Spülmaschine ist eine der wichtigsten Aufgaben am Ende des Tages. Unser selbst entwickeltes Selbstreinigungssystem verfügt über zusätzlich angebrachte Spezialwascharme die eine gründliche und hocheffiziente Innenreinigung gewährleisten! Die perfekte Lösung für maximale Hygieneanforderungen. Konstanter Spüldruck durch Einsatz einer Drucksteigerungspumpe. Das Ergebnis ist eine hygienisch saubere Spülmaschine!!

SANITIZACION

El proceso de limpieza de las máquinas es entre las operaciones más detestables al final del día. Es por eso que SILVER ha previsto su sistema de auto-limpieza que, gracias a los brazos de aclarado especiales instalados en la parte superior de las cámaras, garantiza un resultado inmediato y eficaz en todas las paredes y superficies.

La solución perfecta a las exigencias de máxima higiene.

La combinación del dosificador de sanitización dedicado asociado a una bomba de refuerzo que asegura la presión de agua correcta: la higiene está cumplida!

ДЕЗИНФЕКЦИЯ

Процесс очистки машин является наиболее неприятным в конце дня. И для этого SILVER предусматривает свою систему самоочистки, которая, благодаря специально установленным ополаскивающим рукавам, расположенным в верхней части камеры, обеспечивает мгновенный результат и эффективность на всех стенках и поверхностях. Идеальное решение для потребностей максимальной гигиены.



Plus points of the new HDR heat recovery + dryer

BENEFICI DEL NUOVO HDR RECUPERATORE TERMICO + ASCIUGATURA

- Riduzione della potenza installata in boiler
- Riduzione della potenza installata in asciugatura
- Nessun consumo aggiuntivo per il mantenimento della temperatura del prelavaggio
- Riduzione del 50% dei consumi di detergente per la vasca di lavaggio
- Raffreddamento aria in uscita e condensa vapori
- Abbattimento vapori
- Asciugatura impeccabile
- Nessun bisogno di pompa di calore

PLUS POINTS OF THE NEW HDR HEAT RECOVERY + DRYER

- Less installed power to heat the rinse water
- Less installed power to heat the dryer's air
- No water wasted to preserve the pre-wash temperature
- 50% cut of detergent consumption for wash tanks
- Steam condensation, and out coming air temperature cooled down
- Steam reduction
- Impeccable drying result
- No heat pump needed

AVANTAGES DU NOUVEAU HDR RECUPERATEUR THERMIQUE + SECHAGE

- Moins de puissance installée dans le surchauffeur
- Moins de puissance installée dans le séchage
- Pas de gaspillage en eau pour préserver la température de pré-lavage
- 50% de consommation de détergent en moins dans les cuves de lavage
- Condensation des buées, température de l'air en sortie abaissée
- Réduction des vapeurs
- Résultats de séchage impeccables
- Aucun besoin d'ajouter la pompe à chaleur

VORTEILE DER HDR WÄRMERÜCKGEWINNUNG + TROCKENZONE

- Geringerer Energiebedarf / Klarspülwasser
- Geringerer Energiebedarf / Trockenzone
- Restwassernutzung zur Temperaturregulierung
- 50% Chemieeinsparung im Waschtank
- Wrasenkondensation und Auslassluft abgekühlt
- Reduzierung des Wrasenaustritts
- Einwandfreies Trocknungsergebnis
- Keine Wärmepumpe erforderlich

BENEFICIOS APORTADOS POR EL NUEVO RECUPERADOR TERMICO HDR + SECADO

- Reducción de la potencia instalada en el calderín
- Reducción de la potencia instalada en secado
- Ningún consumo adicional para el mantenimiento de la temperatura del agua de prelavado
- Reducción del 50% de los consumos de detergente para la cuba de lavado
- Enfriamiento del aire en salida y condensación de los vapores
- Disminución de los vapores
- Secado impecable
- No hace falta la bomba de calor

ПРЕИМУЩЕСТВА НОВОГО HDR ТЕПЛООВОГО РЕКУПЕРАТОРА + СУШКИ

- Снижение установленной мощности в бойлере
- Снижение установленной мощности в сушке
- Никаких дополнительных расходов для поддержания температуры предварительной мойки
- Снижение потребления моющего средства для моечной ванны на 50%
- Охлаждение выходящего воздуха и конденсация пара
- Устранение паров
- Безупречное высушивание
- Никакой необходимости в тепловом насосе

HDR - heat recovery & dryer

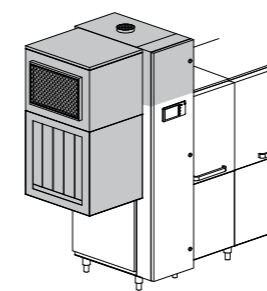

HDR 200
Asciugatura Elettrica 4.5 Kw
+ Recuperatore Termico
Electric Dryer 4.5 Kw + Heat
Recovery

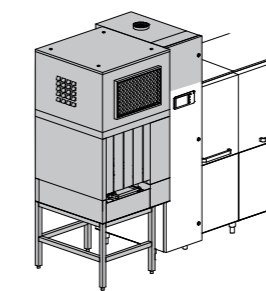

HDRA 209M
Asciugatura Elettrica 4.5 Kw
su curva motorizzata 90°
+ Recuperatore Termico
Electric Dryer 4.5 Kw on 90°
motorized arc + Heat Recovery

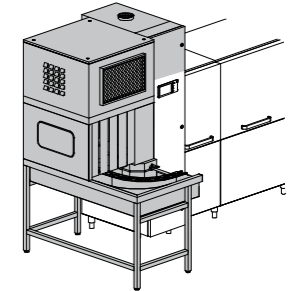

HDRA 218M
Asciugatura Elettrica 4.5 Kw
su curva motorizzata 180°
+ Recuperatore Termico
Electric Dryer 4.5 Kw on 180°
motorized arc + Heat Recovery

Machines layouts

TUNNEL EVO

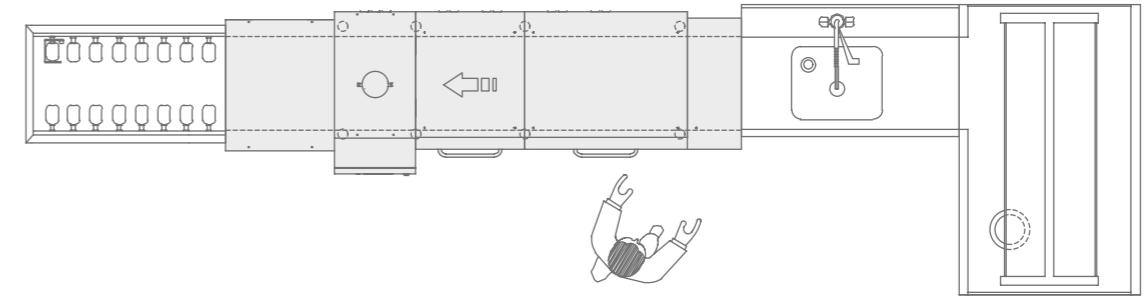
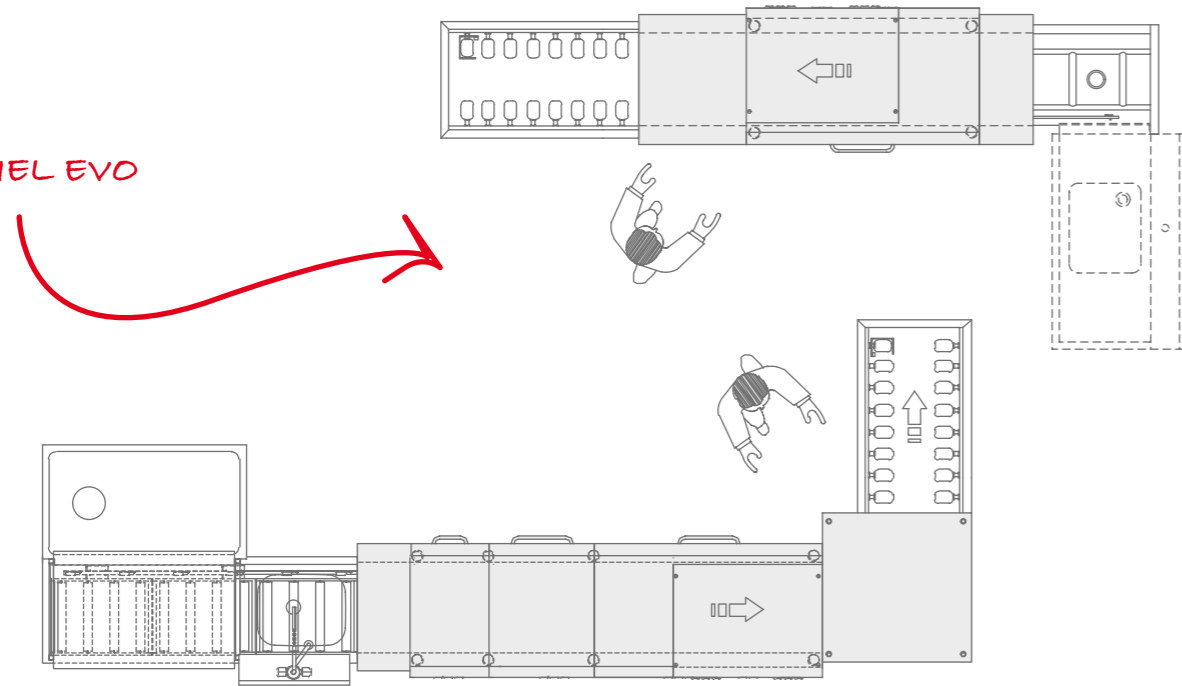

TUNNEL EXCEL

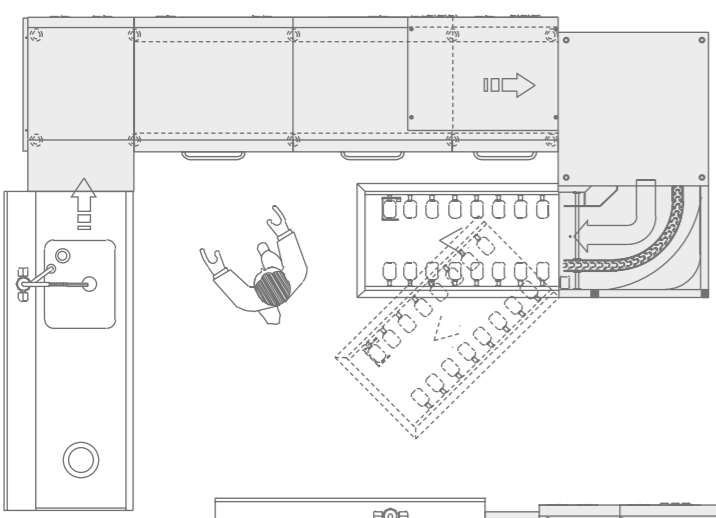
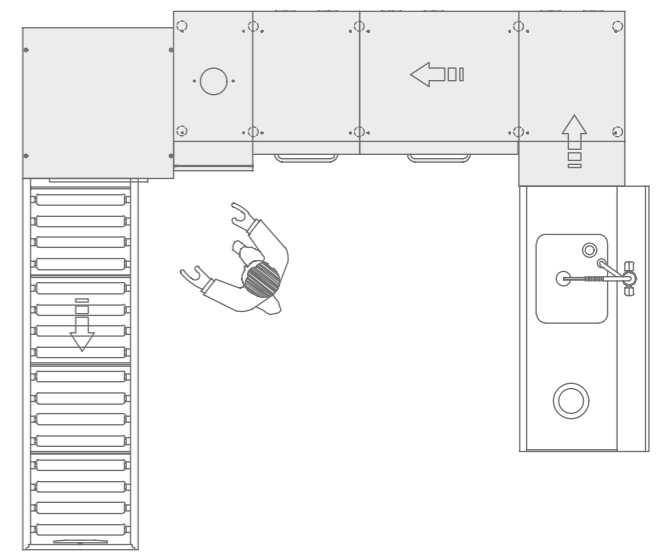

TUNNEL PRO

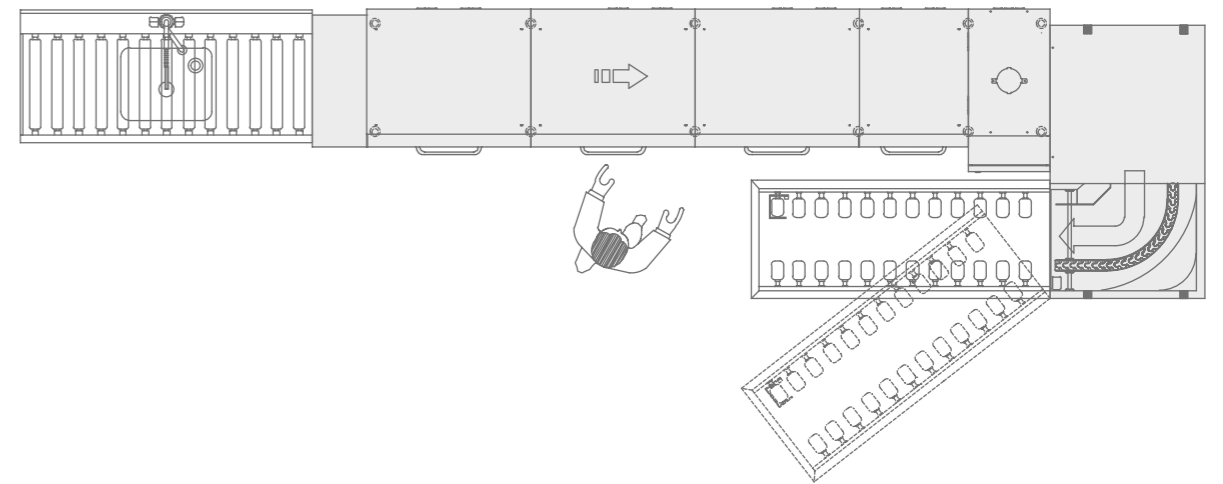
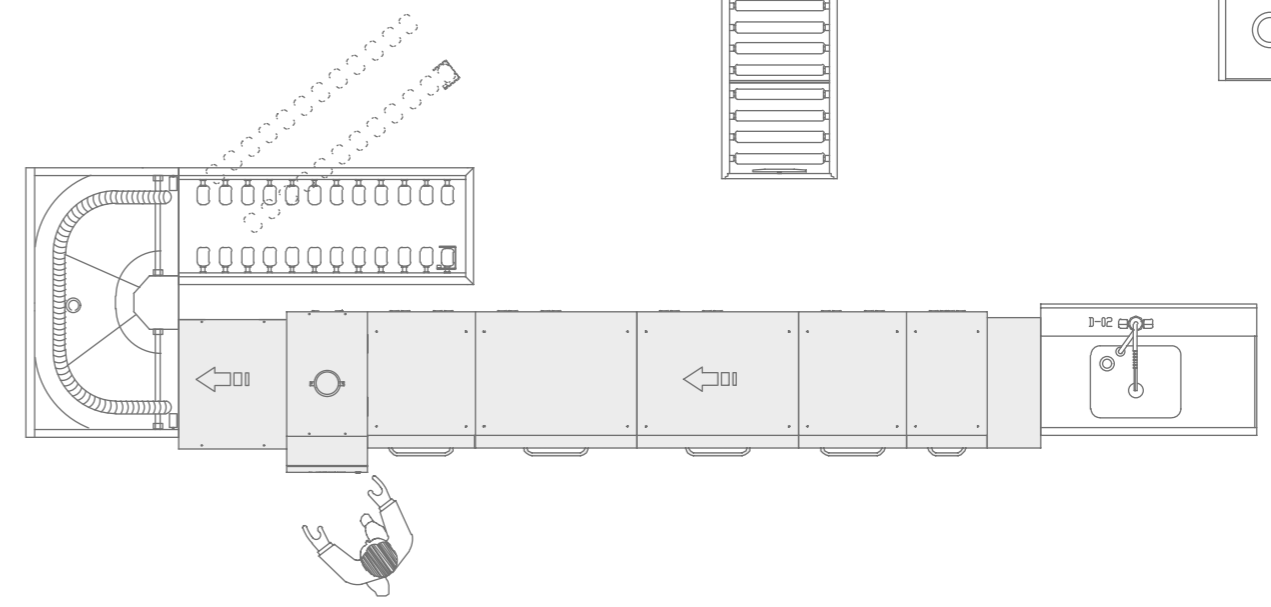
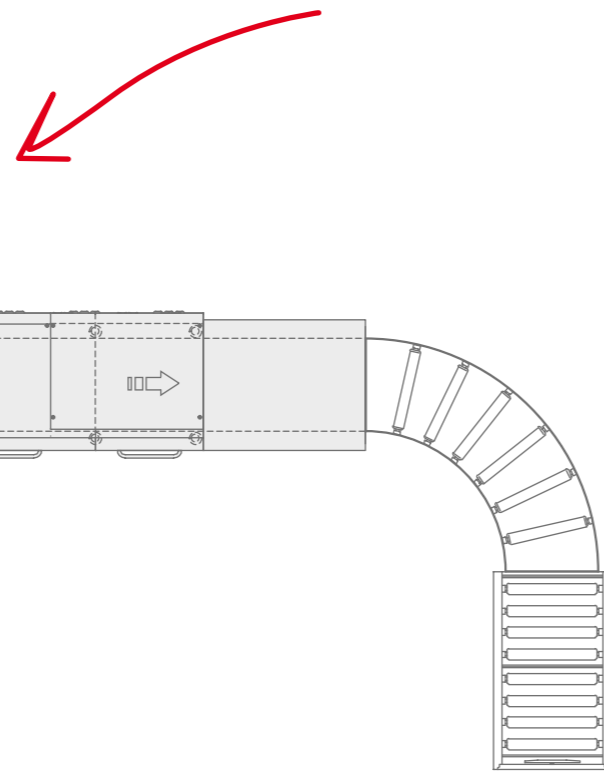

	ASE 104	ASE 144	ASE 184	ASE 244
PRODUZIONE CESTI/H - RACKS PER HOUR - PANIERS HEURE/H - KÖRBE / STUNDE - PRODUCCIÓN DE CESTAS/H - КОРЗИН В ЧАС				
a velocità minima - at minimum speed - à vitesse minimale - mit Normaler Geschwindigkeit - a velocidad mínima - на минимальной скорости	n.	83	111	148
a velocità massima - at maximum speed - à vitesse maximale - mit Max Geschwindigkeit - a velocidad máxima - На максимальной скорости	n.	107	143	190
consumo acqua di risciacquo - rinse water consumption - consommation eau rinçage - Nachspülwasserverbrauch - consumo agua de aclarado - Потребление воды на ополаскивание	l/h	130	160	230
per cesto (min-max) - per rack (min-max) - par panier (min-max) - pro Korb (min-max) - por cesta (min-max) - На корзину (min-max)	l	1,21 - 1,49	1,12 - 1,44	1,18 - 1,51
passaggio utile (L x H) - clearance (L x H) - passage utile (L x H) - Nuzthöhe (L x H) - pasaje útil (L x H) - Загрузочное окно (Дл x Выс)	mm	510 x 450	510 x 450	510 x 450
PRELAVAGGIO - PREWASH - PRÉLAVAGE - VORSPÜLUNG - PRELAVADO - ПРЕДМОЙКА				
pompa - pump - pompe - pumpe - bomba - помпа	kW	-	-	0,9
portata nominale - rated capacity - débit nominal - Nennkapazität - caudal nominal - производительность насоса	l/min	-	-	330
capacità vasca - tank volume - capacité cuve - tank-fassungsvermögen - capacidad cuba - Объем ванны	l	-	-	45
temperatura lavoro - operating temperature - température de travail - Arbeitstemperatur - temperatura de trabajo - рабочая температура	°C	-	-	45
LAVAGGIO - CHEMICAL WASH - LAVAGE - SPÜLUNG - LAVADO - ХИМИЧЕСКАЯ МОЙКА				
pompa - pump - pompe - pumpe - bomba - помпа	kW	1,5	2,18	1,5
portata nominale - rated capacity - débit nominal - Nennkapazität - caudal nominal - производительность насоса	l/min	700	875	700
capacità vasca - tank volume - capacité cuve - tank-fassungsvermögen - capacidad cuba - Объем ванны	l	85	85	85
resistenza vasca - tank heating element - résistance cuve - Tank Heizelement - resistencia cuba - Тэн ванны	kW	9	9	9
temperatura lavoro - operating temperature - température de travail - Arbeitstemperatur - temperatura de trabajo - рабочая температура	°C	55	55	55
DOBPIO RISCIAQUO - DOUBLE RINSE - DOUBLE RINÇAGE - NACHSPÜLUNG - DOBLE ACLARADO - ОПОЛАСКИВАНИЕ				
pompa - pump - pompe - pumpe - bomba - помпа	kW	0,2	0,2	0,2
capacità vasca - tank volume - capacité cuve - tank-fassungsvermögen - capacidad cuba - Объем ванны	l	4,5	4,5	4,5
temperatura lavoro - operating temperature - température de travail - Arbeitstemperatur - temperatura de trabajo - рабочая температура	°C	85	85	85
POTENZA TOTALE INSTALLATA - TOTAL INSTALLED POWER - PUISSANCE TOTALE INSTALLÉE - GESAMTLEISTUNG - POTENCIA TOTAL INSTALADA - ОБЩАЯ УСТАНОВОЧНАЯ МОЩНОСТЬ				
alimentazione acqua calda (55°C) - hot water feed (55°C) - alim. eau chaude (55°C) - Warmwasserzugang (55°C) - ingreso agua caliente (55°C) - При подключении к горячей воде (55°C)	kW	19,9	20,6	23,82
alimentazione acqua fredda (10°C) - cold water feed (10°C) - alim. eau froide (10°C) - Kaltwasserzugang (10°C) - ingreso agua fría (10°C) - При подключении к холодной воде (10°C)	kW	25,92	29,6	35,82
con HR10 - with HR10 - avec HR10 - mit HR10 - con HR10 - с HR10	kW	22,97	26,65	29,87
con HR20 - with HR20 - avec HR20 - mit HR20 - con HR20 - с HR20	kW	-	-	26,87
con HRP30 - with HRP30 - avec HRP30 - mit HRP30 - con HRP30 - с HRP30	kW	-	-	28,06
DIMENSIONI - DIMENSIONS - DIMENSIONS - GRÖSSE - DIMENSIONES (LXWXH) - РАЗМЕРЫ (ДЛ X ШИР X ВЫС)				
standard - standard - standard - Standard - estándar - стандарт	mm	1900 x 805 x 1830 / 2120	2100 x 805 x 1830 / 2120	2500 x 805 x 1830 / 2120
AS*	mm	L+450	-	L+450
LC*	mm	-	-	L-300, W+180

* il modulo AS non è disponibile per i modelli con prelavaggio ad angolo 90° - the AS optional module is not available for models with LC 90° corner pre-wash - le module AS n'est pas disponible pour les modèles avec pré-lavage en angle 90° - mit / 90° Vorwaschmodul den AS Modul ist nicht verfügbar - el módulo AS no está disponible para modelos con prelavado en esquina a 90°. - секция AS недоступна для моделей с угловой предмойкой LC 90°

Dati tecnici non impegnativi - Continual improvements may supersede specifications - Les caractéristiques techniques peuvent être modifiées sans préavis - Technische Änderungen vorbehalten - Las características técnicas pueden ser cambiadas sin preaviso - Технические данные могут быть изменены

	ASP 246	ASP 296	ASP 326	ASP 356	ASP 396	
PRODUZIONE CESTI/H - RACKS PER HOUR - PANIERS HEURE/H - KÖRBE / STUNDE - PRODUCCIÓN DE CESTAS/H - КОРЗИН В ЧАС						
a velocità minima (DIN) - at minimum speed (DIN) - à vitesse minimale (DIN) - mit Normaler Geschwindigkeit (DIN) - a velocidad mínima (DIN) - на минимальной скорости (DIN)	n.	100	135	150	190	210
a velocità massima - at maximum speed - à vitesse maximale - mit Max Geschwindigkeit - a velocidad máxima - На максимальной скорости	n.	250	300	330	360	400
consumo acqua di risciacquo - rinse water consumption - consommation eau rinçage - Nachspülwasserverbrauch - consumo agua de aclarado - Потребление воды на ополаскивание	l / h	150	190	250	310	340
per cesto (min-max)* - per rack (min-max)* - par panier (min-max)* - pro Korb (min-max)* - por cesta (min-max)* - На корзину (min-max)*	l	0,6 - 1,5	0,63 - 1,40	0,75 - 1,66	0,86 - 1,63	0,85 - 1,62
passaggio utile (L x H) - clearance (L x H) - passage utile (L x H) - Nuzthöhe (L X H) - pasaje útil (L X H) - Загрузочное окно (Дл x Выс)	mm	510 x 450	510 x 450	510 x 450	510 x 450	510 x 450
PRELAVAGGIO - PRE-WASH - PRÉLAVAGE - VORSPÜLUNG - PRELAVADO - ПРЕДМОЙКА						
pompa - pump - pompe - pumpe - bomba - помпа	kW	-	0,9	2,18	0,9	2,18
portata nominale - rated capacity - débit nominal - Nennkapazität - caudal nominal - производительность насоса	l / min	-	330	875	330	875
capacità vasca - tank volume - capacité cuve - tank-fassungsvermögen - capacidad cuba - Объем ванны	l	-	45	85	45	85
temperatura lavoro - operating temperature - température de travail - Arbeitstemperatur - temperatura de trabajo - рабочая температура	°C	-	45	45	45	45
LAVAGGIO - CHEMICAL WASH - LAVAGE - SPÜLUNG - LAVADO - ХИМИЧЕСКАЯ МОЙКА						
pompa - pump - pompe - pumpe - bomba - помпа	kW	2,18	2,18	2,18	2,18	2,18
portata nominale - rated capacity - débit nominal - Nennkapazität - caudal nominal - производительность насоса	l / min	875	875	875	875	875
capacità vasca - tank volume - capacité cuve - tank-fassungsvermögen - capacidad cuba - Объем ванны	l	85	85	85	85	85
resistenza vasca - tank heating element - résistance cuve - Tank Heizelement - resistencia cuba - Тэн ванны	kW	9	9	9	9	9
temperatura lavoro - operating temperature - température de travail - Arbeitstemperatur - temperatura de trabajo - рабочая температура	°C	55	55	55	63	63
LAVAGGIO - CHEMICAL WASH - LAVAGE - SPÜLUNG - LAVADO - ХИМИЧЕСКАЯ МОЙКА						
pompa - pump - pompe - pumpe - bomba - помпа	kW	-	-	-	2,18	2,18
portata nominale - rated capacity - débit nominal - Nennkapazität - caudal nominal - производительность насоса	l / min	-	-	-	875	875
capacità vasca - tank volume - capacité cuve - tank-fassungsvermögen - capacidad cuba - Объем ванны	l	-	-	-	85	85
resistenza vasca - tank heating element - résistance cuve - Tank Heizelement - resistencia cuba - Тэн ванны	kW	-	-	-	9	9
temperatura lavoro - operating temperature - température de travail - Arbeitstemperatur - temperatura de trabajo - рабочая температура	°C	-	-	-	55	55
DOPPIO RISCIAQUO RINFORZATO - REINFORCED DOUBLE RINSE - DOUBLE RINÇAGE RENFORCÉ - DOPPELTES KLARSPÜLSYSTEM - DOBLE ACLARADO REFORZADO - ДВОЙНОЕ УСИЛЕННОЕ ОПОЛАСКИВАНИЕ						
pompa - pump - pompe - pumpe - bomba - помпа	kW	0,2	0,2	0,2	0,2	0,2
capacità vasca - tank volume - capacité cuve - tank-fassungsvermögen - capacidad cuba - Объем ванны	l	12	12	12	12	12
temperatura lavoro - operating temperature - température de travail - Arbeitstemperatur - temperatura de trabajo - рабочая температура	°C	85	85	85	85	85
POTENZA TOTALE INSTALLATA - TOTAL INSTALLED POWER - PUISSANCE TOTALE INSTALLÉE - GESAMTLEISTUNG - POTENCIA TOTAL INSTALADA - ОБЩАЯ УСТАНОВОЧНАЯ МОЩНОСТЬ						
alimentazione acqua calda (55°C) - hot water feed (55°C) - alim. eau chaude (55°C) - Warmwasserzugang (55°C) - ingreso agua caliente (55°C) - При подключении к теплой воде (55°C)	kW	20,68 / 2,68 (V)	21,58 / 3,58 (V)	25,86 / 4,86 (V)	37,26 / 5,76 (V)	40,04 / 7,04 (V)
alimentazione acqua fredda (10°C) - cold water feed (10°C) - alim. eau froide (10°C) - Kaltwasserzugang (10°C) - ingreso agua fría (10°C) - При подключении к холодной воде (10°C)	kW	29,68 / 2,68 (V)	33,58 / 3,58 (V)	34,86 / 4,86 (V)	-	-
con HR10 - with HR10 - avec HR10 - mit HR10 - con HR10 - с HR10	kW	23,73 / 2,73 (V)	27,63 / 3,63 (V)	31,91 / 4,91 (V)	47,81 / 5,81 (V)	49,09 / 7,09 (V)
con HR20 - with HR20 - avec HR20 - mit HR20 - con HR20 - с HR20	kW	-	24,63 / 3,63 (V)	28,91 / 4,91 (V)	41,81 / 5,81 (V)	46,09 / 7,09 (V)
con HRP30 - with HRP30 - avec HRP30 - mit HRP30 - con HRP30 - с HRP30	kW	-	25,82 / 7,82 (V)	30,1 / 9,1 (V)	44,5 / 10 (V)	47,28 / 11,28 (V)
DIMENSIONI - DIMENSIONS - DIMENSIONS - GRÖSSE - DIMENSIONES (LXWXH) - РАЗМЕРЫ (ДЛ X ШИР X ВЫС)						
standard - standard - standard - Standard - estándar - стандарт	mm	2100x805x1830/2120	2700x805x1830/2120	3000x805x1830/2120	3600x805x1830/2120	3900x805x1830/2120
AS**	mm	L+450	L+450	L+450	L+450	L+450
LC**	mm	-	L-300, W+180	-	L-300, W+180	-

* a seconda della velocità impostata - depending on set speed - selon la vitesse réglée - nach der Geschwindigkeit - según la velocidad ajustada - в зависимости от установленной скорости

** il modulo AS non è disponibile per i modelli con prelavaggio ad angolo 90° - the AS optional module is not available for models with LC 90° corner pre-wash - le module AS n'est pas disponible pour les modèles avec pré-lavage en angle 90° - mit / 90° Vorwaschmodul den AS Modul ist nicht verfügbar - el módulo AS no está disponible para modelos con prelavado en esquina a 90°. - секция AS недоступна для моделей с угловой предмойкой LC 90°

Dati tecnici non impegnativi - Continual improvements may supersede specifications - Les caractéristiques techniques peuvent être modifiées sans préavis - Technische Änderungen vorbehalten - Las características técnicas pueden ser cambiadas sin preaviso - Технические данные могут быть изменены

	ASX 250	ASX 300	ASX 330	ASX 360	ASX 400	
PRODUZIONE CESTI/H - RACKS PER HOUR - PANIERS HEURE/H - KÖRBE / STUNDE - PRODUCCIÓN DE CESTAS/H - КОРЗИН В ЧАС						
a velocità minima (DIN) - at minimum speed (DIN) - à vitesse minimale (DIN) - mit Normaler Geschwindigkeit (DIN) - a velocidad mínima (DIN) - на минимальной скорости (DIN)	n.	100	135	150	190	210
a velocità massima - at maximum speed - à vitesse maximale - mit Max Geschwindigkeit - a velocidad máxima - На максимальной скорости	n.	250	300	330	360	400
consumo acqua di risciacquo - rinse water consumption - consommation eau rinçage - Nachspülwasserverbrauch - consumo agua de aclarado - Потребление воды на ополаскивание	l / h	100 - 110	130 - 140	150 - 170	180 - 205	200 - 220
per cesto (min-max)* - per rack (min-max)* - par panier (min-max)* - pro Korb (min-max)* - por cesta (min-max)* - На корзину (min-max)*	l	0,44 - 1	0,47 - 0,96	0,52 - 1	0,57 - 0,95	0,55 - 0,95
passaggio utile (L x H) - clearance (L x H) - passage utile (L x H) - Nuzthöhe (L X H) - pasaje útil (L X H) - Загрузочное окно (Дл x Выс)	mm	510 x 450	510 x 450	510 x 450	510 x 450	510 x 450
PRELAVAGGIO - PRE-WASH - PRÉLAVAGE - VORSPÜLUNG - PRELAVADO - ПРЕДМОЙКА						
pompa - pump - pompe - pumpe - bomba - помпа	kW	-	0,9	2,18	0,9	2,18
portata nominale - rated capacity - débit nominal - Nennkapazität - caudal nominal - производительность насоса	l / min	-	330	875	330	875
capacità vasca - tank volume - capacité cuve - tank-fassungsvermögen - capacidad cuba - Объем ванны	l	-	45	85	45	85
temperatura lavoro - operating temperature - température de travail - Arbeitstemperatur - temperatura de trabajo - рабочая температура	°C	-	47	47	47	47
LAVAGGIO - CHEMICAL WASH - LAVAGE - SPÜLUNG - LAVADO - ХИМИЧЕСКАЯ МОЙКА						
pompa - pump - pompe - pumpe - bomba - помпа	kW	2,18	2,18	2,18	2,18	2,18
portata nominale - rated capacity - débit nominal - Nennkapazität - caudal nominal - производительность насоса	l / min	875	875	875	875	875
capacità vasca - tank volume - capacité cuve - tank-fassungsvermögen - capacidad cuba - Объем ванны	l	85	85	85	85	85
resistenza vasca - tank heating element - résistance cuve - Tank Heizelement - resistencia cuba - Тэн ванны	kW	9	9	9	9	9
temperatura lavoro - operating temperature - température de travail - Arbeitstemperatur - temperatura de trabajo - рабочая температура	°C	55	60	60	65	65
LAVAGGIO - CHEMICAL WASH - LAVAGE - SPÜLUNG - LAVADO - ХИМИЧЕСКАЯ МОЙКА						
pompa - pump - pompe - pumpe - bomba - помпа	kW	-	-	-	2,18	2,18
portata nominale - rated capacity - débit nominal - Nennkapazität - caudal nominal - производительность насоса	l / min	-	-	-	875	875
capacità vasca - tank volume - capacité cuve - tank-fassungsvermögen - capacidad cuba - Объем ванны	l	-	-	-	85	85
resistenza vasca - tank heating element - résistance cuve - Tank Heizelement - resistencia cuba - Тэн ванны	kW	-	-	-	9	9
temperatura lavoro - operating temperature - température de travail - Arbeitstemperatur - temperatura de trabajo - рабочая температура	°C	-	-	-	55	55
DOPPIO PRERISCIACQUO - DOUBLE PRE-RINSE - DOUBLE PRÉ RINÇAGE - DOPPEL VORNACHSPÜLUNG - DOBLE PREAclarado - ДВОЙНОЕ ПРЕДВАРИТЕЛЬНОЕ ОПОЛАСКИВАНИЕ						
pompa - pump - pompe - pumpe - bomba - помпа	kW	0,2	0,2	0,2	0,2	0,2
capacità vasca - tank volume - capacité cuve - tank-fassungsvermögen - capacidad cuba - Объем ванны	l	6	6	6	6	6
risciacquo - rinsE - rinçage - Nachspülung - aclarado - ополаскивание						
pompa - pump - pompe - pumpe - bomba - помпа	kW	0,4	0,4	0,4	0,4	0,4
temperatura lavoro - operating temperature - température de travail - Arbeitstemperatur - temperatura de trabajo - рабочая температура	°C	88	88	88	88	88
potenza totale installata - total installed power - puissance totale installée - Gesamtleistung - potencia total instalada - Общая установочная мощность						
alimentazione acqua calda (55°C) - hot water feed (55°C) - alim. eau chaude (55°C) - Warmwasserzugang (55°C) - ingreso agua caliente (55°C) - При подключении к теплой воде (55°C)	kW	21,08	21,98	26,26	37,66	40,44
alimentazione acqua fredda (10°C) - cold water feed (10°C) - alim. eau froide (10°C) - Kaltwasserzugang (10°C) - ingreso agua fría (10°C) - При подключении к холодной воде (10°C)	kW	25,58	27,98	32,26	45,16	46,44
con HDR - with HDR - avec HDR - mit HDR Option - con HDR - с HDR	kW	25,88	26,78	31,06	42,46	45,24
DIMENSIONI - DIMENSIONS - DIMENSIONS - GRÖSSE - DIMENSIONES (LXWXH) - РАЗМЕРЫ (ДЛ X ШИР X ВЫС)						
di serie - standard - de serie - standard - estándar - Стандарт	mm	2250x900x1750/2210	2850x900x1750/2210	3150x900x1750/2210	3750x900x1750/2210	4050x900x1750/2210
con HDR 200 - with HDR 200 - avec HDR 200 - mit HDR 200 - con HDR 200 - с HDR 200	mm	2850x900x2100/2210	3450x900x2100/2210	3750x900x2100/2210	4350x900x2100/2210	4690x900x2100/2210
con HDRA 209M - with HDRA 209M - avec HDRA 209M - mit HDRA 209M - con HDRA 209M - с HDRA 209M	mm	3100x985x2100/2210	3700x985x2100/2210	4000x985x2100/2210	4600x985x2100/2210	4900x985x2100/2210
con HDRA 218M - with HDRA 218M - avec HDRA 218M - mit HDRA 218M - con HDRA 218M - с HDRA 218M	mm	3100x1600x2100/2210	3700x1600x2100/2210	4000x1600x2100/2210	4600x1600x2100/2210	4900x1600x2100/2210
AS**	mm	L+450	L+450	L+450	L+450	L+450
LC**	mm	-	L-300 / P+85	-	L-300 / P+85	-

* a seconda della velocità impostata - depending on set speed - selon la vitesse réglée - nach der Geschwindigkeit - según la velocidad ajustada - в зависимости от установленной скорости

** il modulo AS non è disponibile per i modelli con prelavaggio ad angolo 90° - the AS optional module is not available for models with LC 90° corner pre-wash - le module AS n'est pas disponible pour les modèles avec pré-lavage en angle 90° - mit / 90° Vorwaschmodul den AS Modul ist nicht verfügbar - el módulo AS no está disponible para modelos con prelavado en esquina a 90° - секция AS недоступна для моделей с угловой предмойкой LC 90°

Dati tecnici non impegnativi - Continual improvements may supersede specifications - Les caractéristiques techniques peuvent être modifiées sans préavis - Technische Änderungen vorbehalten - Las características técnicas pueden ser cambiadas sin preaviso - Технические данные могут быть изменены

